

FIMTECH
MANUFACTURAS METÁLICAS

20

20

CATÁLOGO

- » Puertas
- » Barandales
- » Revestimientos arquitectónicos
- » Mobiliario urbano



www.fimtech.com.mx

QUIENES SOMOS

Somos una empresa mexicana con más de 35 años de experiencia en el desarrollo de soluciones arquitectónicas. Hoy, con nuestros sistemas presentes en los mejores proyectos, orgullosos de haber brindado un producto y servicio de calidad con los más altos estándares de la industria.

Contamos con un potente equipo de profesionales preparados para asesorar y colaborar en la materialización de los proyectos más ambiciosos en los tiempos que hoy demanda el mercado, caracterizándonos por estar a la vanguardia en la innovación de productos, procesos y materiales de alto rendimiento que permitan el mayor tiempo de vida de las soluciones e inversiones de nuestros clientes con el mejor mantenimiento.



NUESTROS CLIENTES

Despachos de arquitectos



Toyo Ito & Associates, Architects

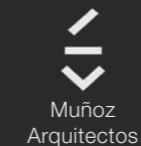

ELKUS | MANFREDI ARCHITECTS

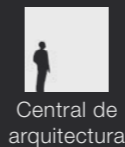

Constructoras y desarrolladoras

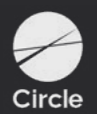

Cadenas hoteleras





PROYECTOS RECIENTES

Hemos participado en proyectos en el centro y sureste del país, así como en Florida y el Caribe. Algunos de estos proyectos son:

- » The Harbor Mérida Centro Comercial
- » Centro Comercial La Isla
- » Hospital Faro del Mayab
- » Centro de Convenciones Siglo XXI
- » Centro Comercial Urban Center Mérida
- » Centro Internacional de Congresos de Yucatán
- » Palacio de la Música, Museo Interactivo
- » Hotel Wayam Mundo Imperial
- » Hotel Holiday Inn Mérida
- » Plaza Gran Santa Fé
- » Gran Museo del Mundo Maya de Mérida
- » Centro Comercial Urban Center Cancún
- » Hotel Mayakobá
- » Veranto Condo Living
- » Hotel Arenis Playa del Carmen
- » Museo Internacional del Barroco
- » Conrad Punta de Mita Resort

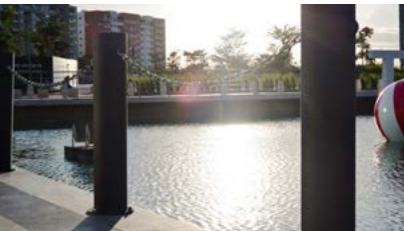

NUESTROS PRODUCTOS

1	Puertas	6-37	
2	Barandales	38-59	
3	Revestimientos arquitectónicos	60-91	
4	Mobiliario urbano	92-117	



PUERTAS FIMTECH

- » Una excelente opción para personalizar y delimitar espacios, logrando aberturas de alto rendimiento aportando a su proyecto estética y funcionalidad por muchos años al menor costo de mantenimiento.





PT1
Alto
impacto

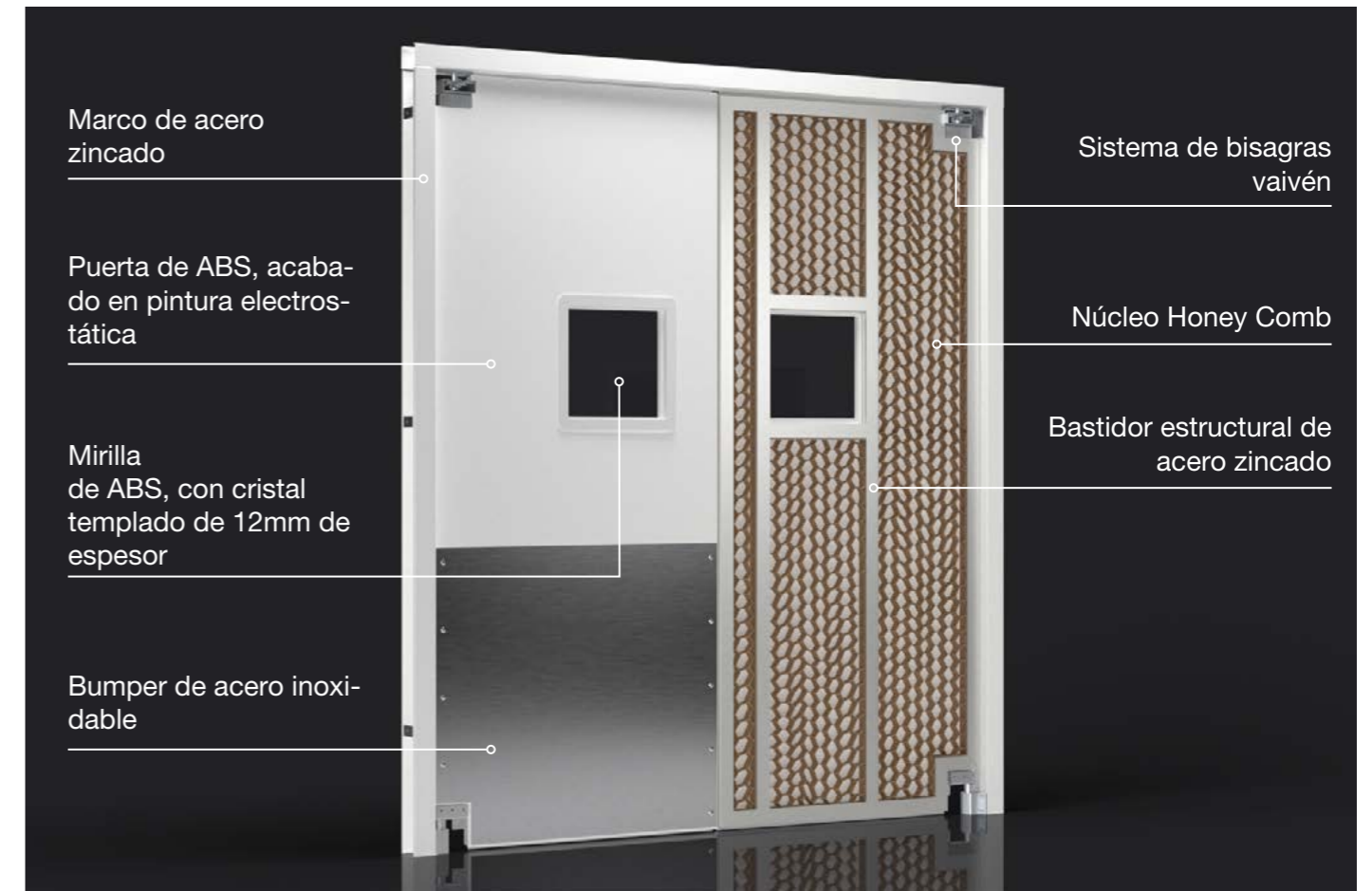

Marco de acero zincado

Puerta de ABS, acabado en pintura electrostática

Mirilla de ABS, con cristal templado de 12mm de espesor

Bumper de acero inoxidable



Sistema de bisagras vaivén

Núcleo Honey Comb

Bastidor estructural de acero zincado

Descripción

Puerta de alto impacto doble, fabricada con paneles ABS de alta resistencia al impacto, marco de acero zincado cal. 16" con un acabado en pintura electrostática para brindarle mayor durabilidad, diseñadas con un bastidor estructural para proporcionarle rigidez y resistencia.

Ideal para industria, instituciones, hospitales,, hoteles, almacenamiento, entre otros. Diseñadas en conformidad con los estándares  /  y .

Materiales disponibles

Lámina de ABS

Blanco Negro Igualación a tono Pantone

Acero zincado

Champagne Negro Blanco porcelana

Gris metal Gris Mineral Igualación a tono Pantone

PUERTAS DE ALTO IMPACTO

Nuestra experiencia nos permite ofrecer diversas opciones adaptadas a cada tipo de industria, la combinación de los accesorios con los que contamos permiten a éstas puertas ser instaladas en todo tipo de obra, incluyendo: supermercados, hospitales y centros de salud, centros de almacenamiento, de distribución, centros comerciales, entre muchos otros.



PTAABS-01



PTAABS-02



PTAABS-03



PTAABS-04



Proyecto: Hospital Faro del Mayab
Ubicación: Mérida, Yucatán







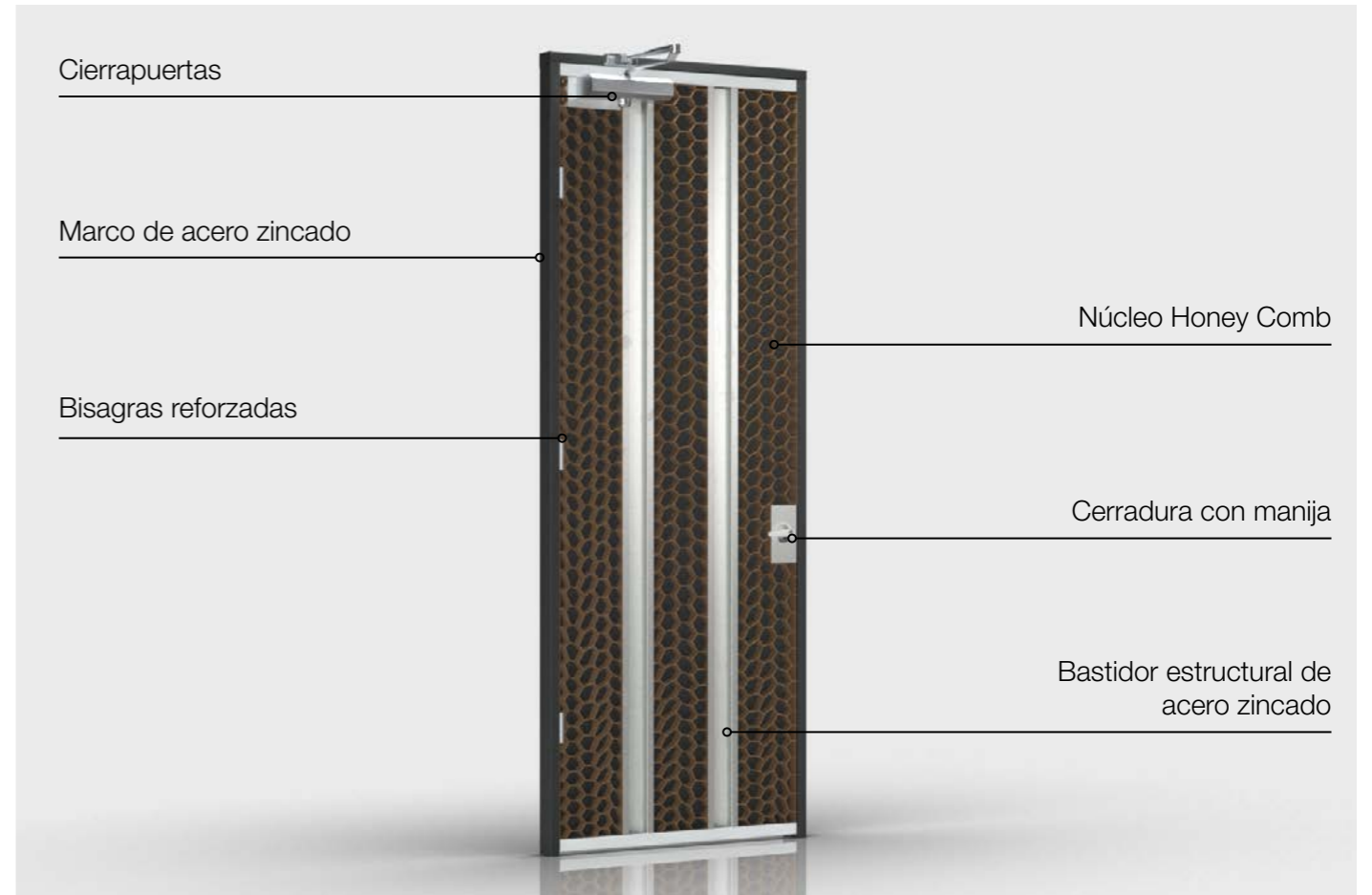

PT2
Estándar



Descripción

Nuestra puerta multipropósito de acero zincado es robusta y durable, mientras que ofrece un increíble rendimiento independientemente del espacio donde sea instalada. Están diseñadas bajo los estándares  /  y .

Puede ser personalizada con una gran variedad de accesorios, dependiendo de las necesidades técnicas y estéticas del proyecto.

Ideal para ser instalada en cualquier espacio en el que se busque elegancia y durabilidad, por lo que la convierte en una excelente opción para oficinas, hoteles, restaurantes, centros comerciales, museos, corporativos e instituciones gubernamentales, entre otros.

Materiales disponibles



PUERTAS ESTÁNDAR

Fácil instalación, elegancia, versatilidad, mínimo mantenimiento, durabilidad, seguridad y precio competitivo son las características que hacen de nuestra puerta estándar una excelente opción para todo tipo de edificación.

Todas nuestras puertas son fabricadas para superar diversos estándares internacionales de calidad y pueden ser complementadas con una extensa variedad de accesorios, adaptándose a sus necesidades técnicas y estéticas.



PTASTD-01



PTASTD-02



PTASTD-03



PTASTD-04





Proyecto: Hospital Faro del Mayab
Ubicación: Mérida, Yucatán







PT3
Cortafuego

Descripción

Las puertas cortafuego Fimtech son una opción confiable cuando se trata de estrategias de protección contra incendio de un edificio, independientemente de su tamaño, tipo o uso.

Están diseñadas y fabricadas en conformidad con los estándares  y  para impedir la propagación del fuego, conteniéndolo por un período de tiempo de 30, 60, 90, 120 y 180 minutos según su especificación, logrando mantener viables las rutas de evacuación de los usuarios, pues cumplen igualmente con la función de control de humo.

Materiales disponibles

Acero zincado

		
Champagne	Negro	Blanco porcelana
		
Gris metal	Gris Mineral	Igualeción a tono Pantone

PUERTAS CORTAFUEGO

Nuestras opciones de personalización nos permiten ofrecer una amplia gama de soluciones contra incendios, independientemente de los requerimientos técnicos que se necesiten.

Fabricamos nuestras puertas en conformidad con estándares internacionales, lo que asegura su fiabilidad ante cualquier siniestro.



PTACFU-01



PTACFU-02



PTACFU-03



PTACFU-04

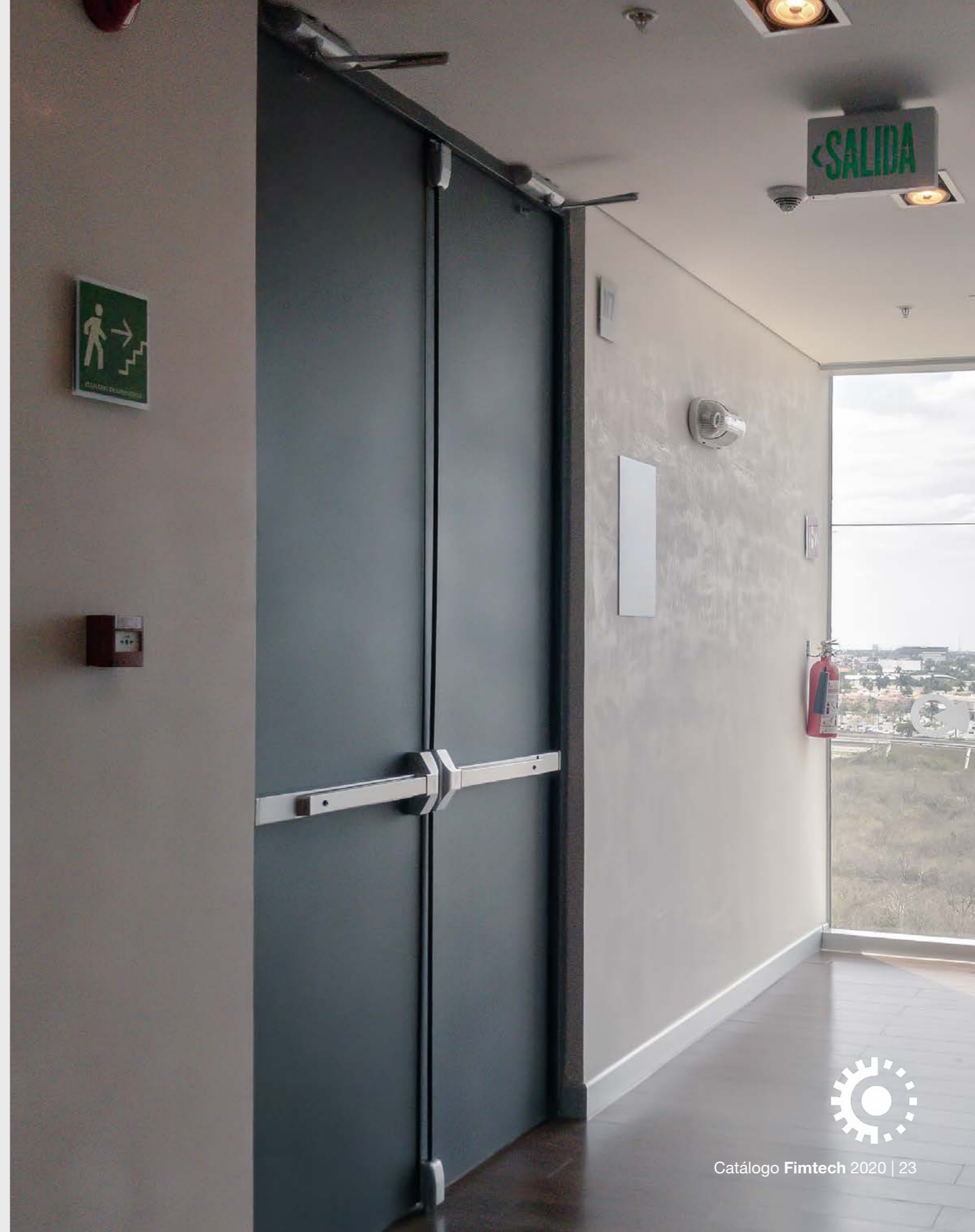





PT4
Una cara



Descripción

Nuestra puerta de una cara es una excelente opción para cerramientos donde se requiera bajo costo y altos requerimientos estéticos, es ideal para áreas de servicios en todo tipo de edificación.

Está fabricada en acero zincado con acabado en pintura electrostática, color a elección. El sistema con el que está diseñada le otorga un excelente rendimiento, resistencia y bajo mantenimiento.

Diseñamos nuestras puertas de una cara en conformidad con los estándares  / .

Materiales disponibles

Acero zincado

		
Champagne	Negro	Blanco porcelana
		
Gris metal	Gris Mineral	Igualeción a tono Pantone



SOLO PERSONAL AUTORIZADO



PT5 Inox

FIMTECH
MANUFACTURAS METÁLICAS



Descripción

Nuestra puerta inox está fabricada en acero inoxidable grado 304 o 316. Su aspecto pulcro y limpio, así como sus materiales, la convierten en una opción perfecta para su aplicación en sitios donde se requieran altas exigencias sanitarias como áreas médicas, farmacéuticas y cocinas industriales.

Por su diseño y los materiales que la componen, requieren un mínimo de mantenimiento y se caracterizan por un alto rendimiento en áreas húmedas y climas corrosivos.

Está diseñada y fabricada en conformidad con los estándares  /  y .

Materiales disponibles



PUERTAS DE INOXIDABLE

Son ideales para instalarse en áreas donde se requiere un grado óptimo de limpieza y elegancia, por lo que resultan excelentes para hospitales, corporativos, salas de cine, aeropuertos, etc.

Gracias a nuestra alta flexibilidad y accesorios disponibles, podemos crear diseños únicos que se adapten a las necesidades particulares de cada proyecto.



PTAIN4-01



PTAIN4-02



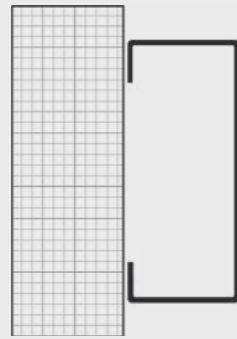

Marco liso

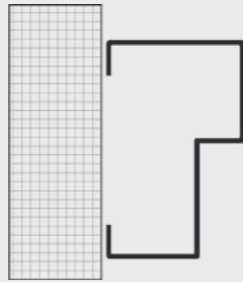

Marco tope simple

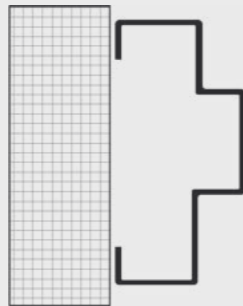

Marco doble tope

PT6

Marcos

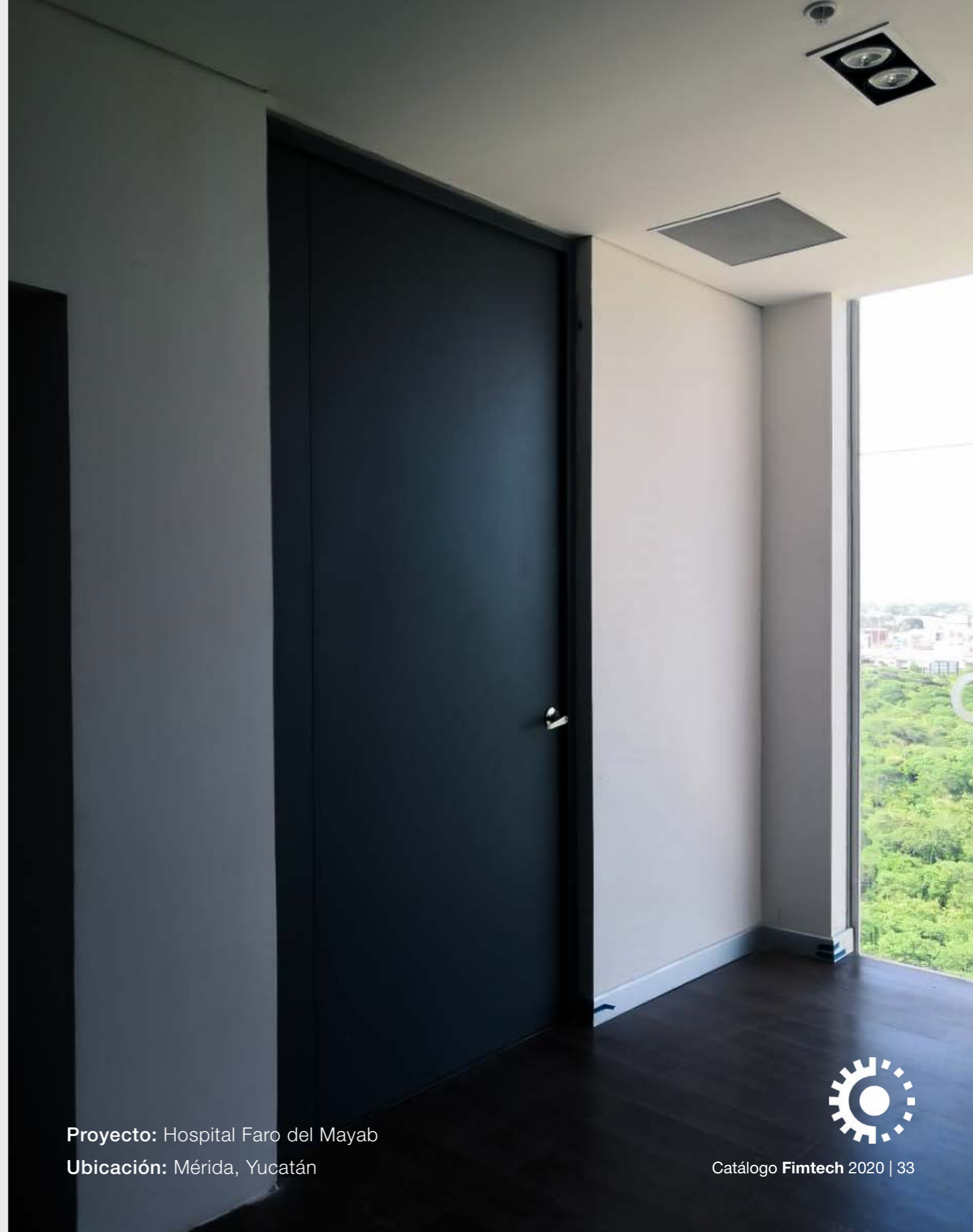

PERSONALIZA TU PUERTA

Contamos con un amplio rango de opciones de personalización estética y funcional.

Bisagras



Bisagra reforzada



Bisagra de resorte



Bisagra hidráulica



Bisagra de vaivén

Placas, jaladeras y bumpers



Bumper de inoxidable



Bumper de ABS



Bumper de ABS curvo



Placa de pateo



Placa de empuje



Placa de empuje con manija



Jaladera



Manillón

Cerraduras



Cerradura de cerrojo



Cerradura de manija



Cerradura de embutir



Pasador de sobreponer

Cierrapuertas



Cierrapuertas



Cierrapuertas de uso pesado

Mirillas



Mirilla de ABS



Mirilla de inoxidable

Disponible en 30x30 y 40x40 cm

Perimetrales



Sello de fuego/humo



Sello de cepillo



Astragal



Burlete

Barras antipánico



Barra antipánico horizontal



Barra antipánico vertical

Tope de puerta



Tope de puerta

Ventilación



Louver de ventilación

Dimensiones

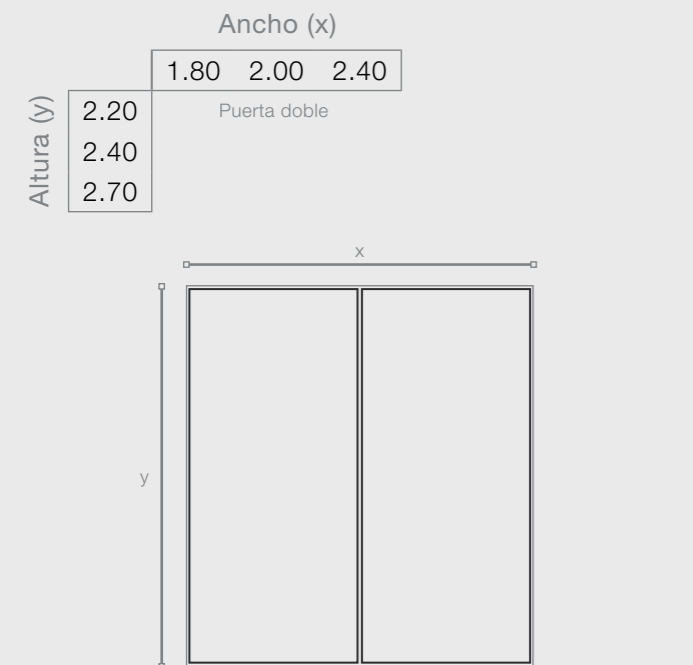
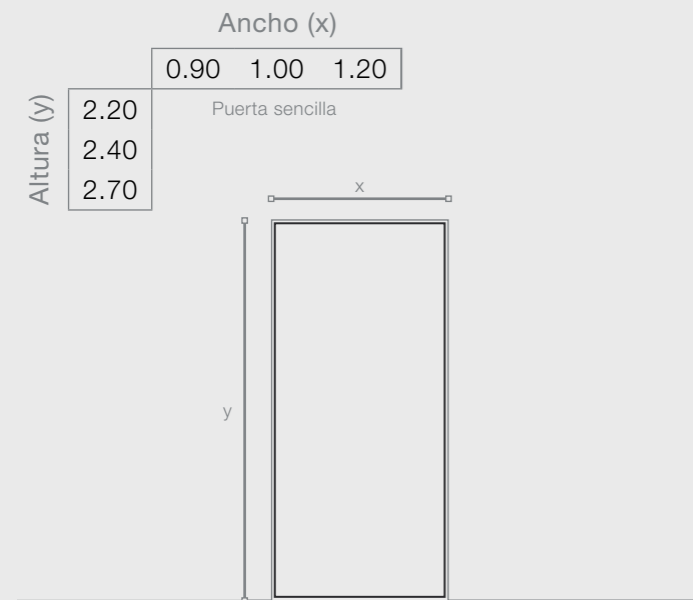

Nota: medidas de vano

Abatimientos

Puerta sencilla

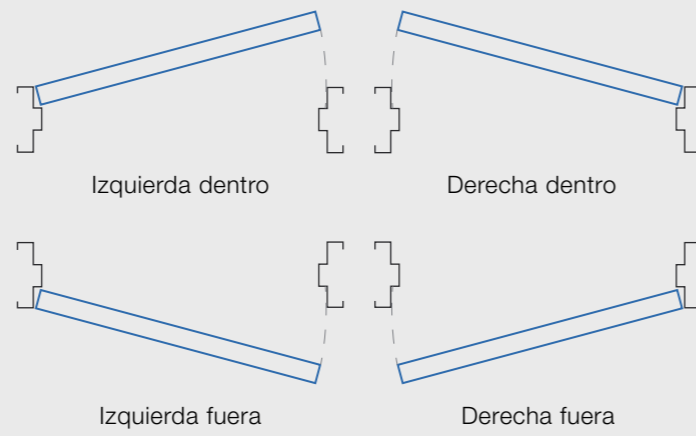

Puerta doble

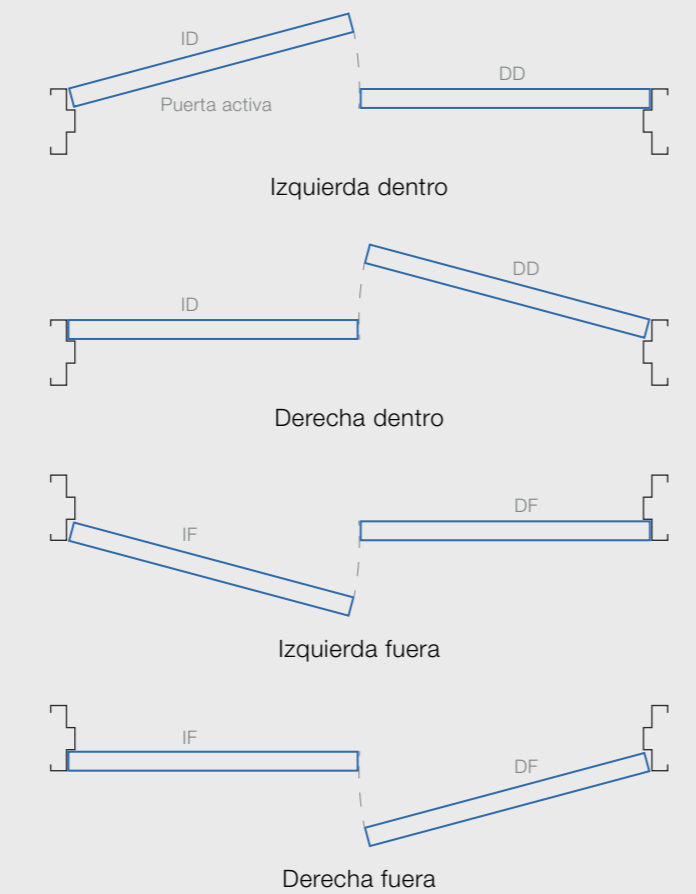



BARANDALES FIMTECH

- » Con un diseño único y de vanguardia, nuestros sistemas de barandales han sido instalados en las principales cadenas de hoteles, museos, hospitales, centros comerciales, etc., cumpliendo con los códigos de seguridad internacionalmente avalados.



BR1
Tricot



Aplicaciones

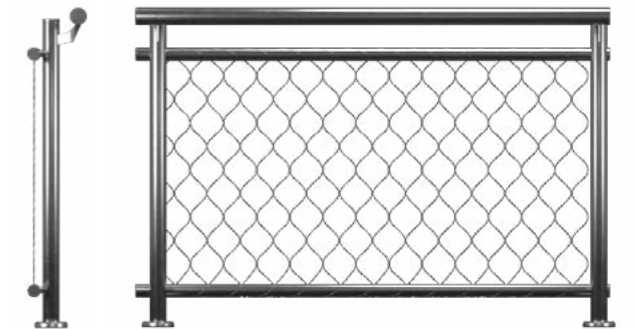
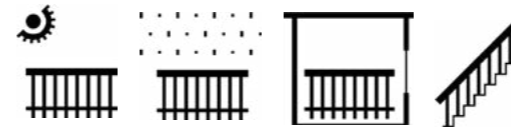

Descripción

Nuestro barandal de estructura y red inoxidable combina máxima higiene, menor adherencia de la suciedad y agentes externos, larga durabilidad y un diseño de bajo mantenimiento.

Está fabricado con tubos cortados a la medida y accesorios de la mejor calidad, logramos un producto final capaz de llenar las expectativas de nuestros clientes más exigentes.

Es resistente a la corrosión y al uso constante, por lo que no tendrá que preocuparse porque se oxiden o se deformen con el uso.

Diseñamos y fabricamos nuestros barandales en conformidad con los códigos de seguridad internacionalmente avalados.

BARANDALES DE RED

En Fimtech brindamos soluciones en barandales prácticas, creativas e impactantes para cualquier proyecto, sin importar el sector de industria en el que se encuentre.

Nuestros barandales son resistentes a la corrosión y el uso constante, por lo que no tendrá que preocuparse porque se oxiden o se deformen con el uso.

Nuestros materiales y acabados ofrecen máxima higiene, menor adherencia de la suciedad y agentes externos, gran durabilidad y estética vanguardista.

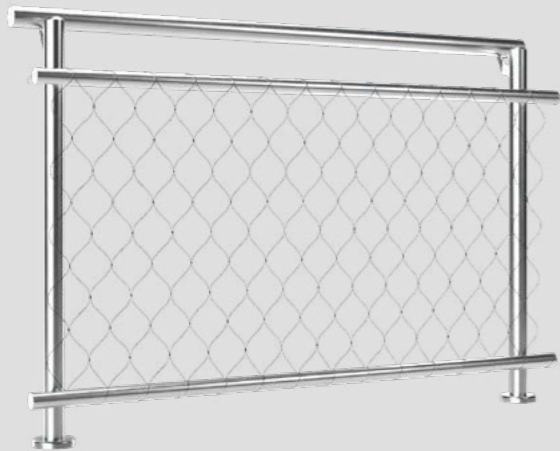
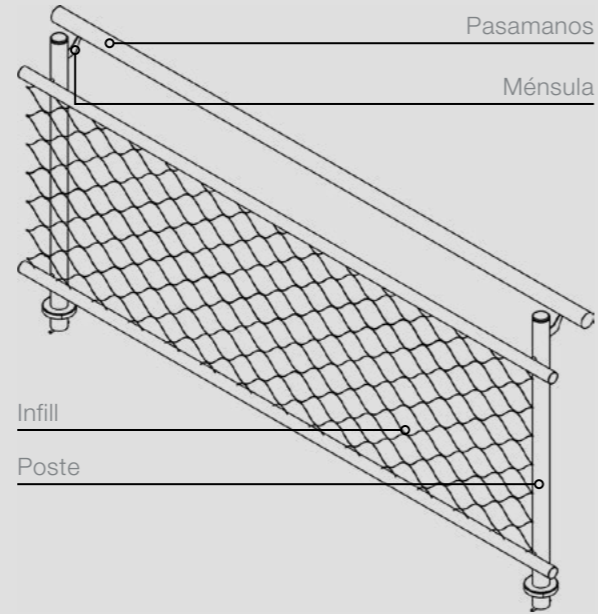

BR1.1

Red: R1
Poste: P1
Pasamanos: H1

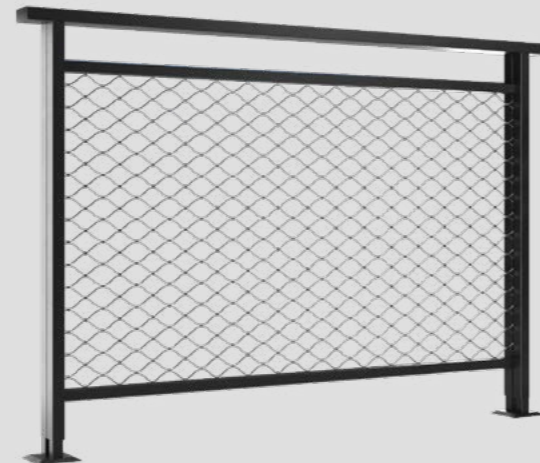

BR1.2

Red: R2
Poste: P5
Pasamanos: H3





BR2 Cable



Aplicaciones

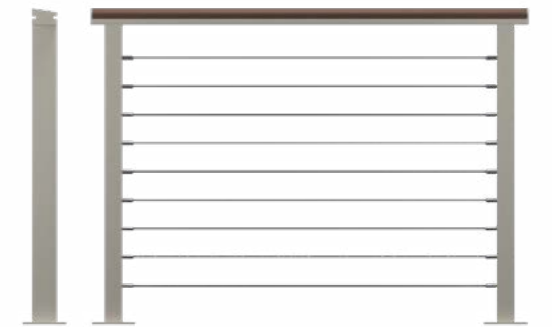
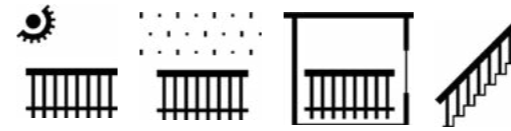

Descripción

Nuestra familia de barandales de infill de cable son fabricados en aluminio a la medida para adaptarse a cualquier tipo de proyecto. Las opciones de personalización crean un toque único de versatilidad combinada con una gran resistencia, calidad y estética vanguardista.

El infill de cable ayuda a genera una sensación de espacio, estilo y calidez sin importar el espacio donde se encuentre, además de la sensación de distinción y clase que aporta el color brillante del acero inoxidable.

Es ideal para el uso en cualquier espacio, incluyendo: escaleras, balcones, jardineras, terrazas, patios, roof gardens, centros comerciales, etc.

BARANDALES DE CABLE

Nuestros barandales de cable fabricados en aluminio pueden ser personalizados con una gran variedad de postes, pasamanos, materiales y acabados, generando opciones únicas que se adaptan a las características estéticas de cada proyecto.

Creamos un diseño simple y atemporal con alta atención a los detalles, en combinación con materiales de primera calidad que le garantizan gran durabilidad, alta resistencia y bajo mantenimiento.

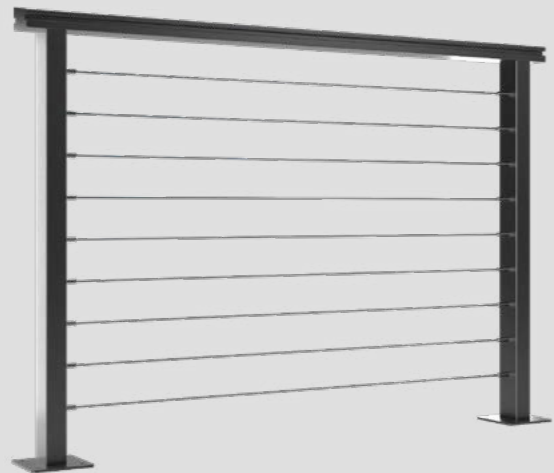
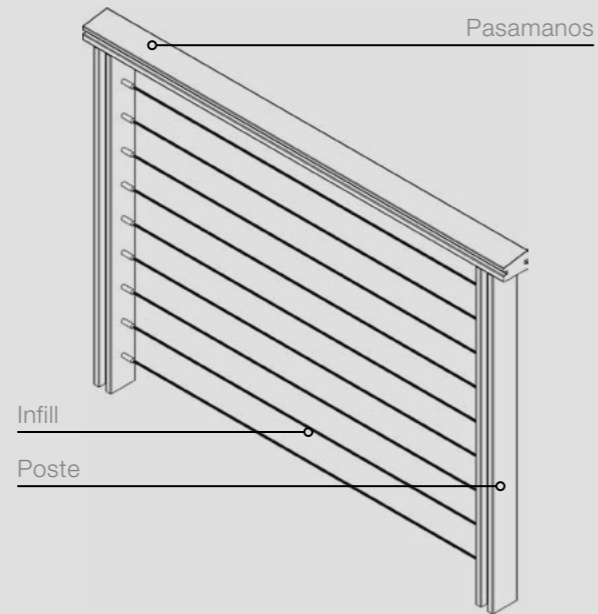

BR2.1

Cable: C1
Poste: P2
Pasamanos: H5



BR2.2

Cable: C1
Poste: P2
Pasamanos: H4SH1



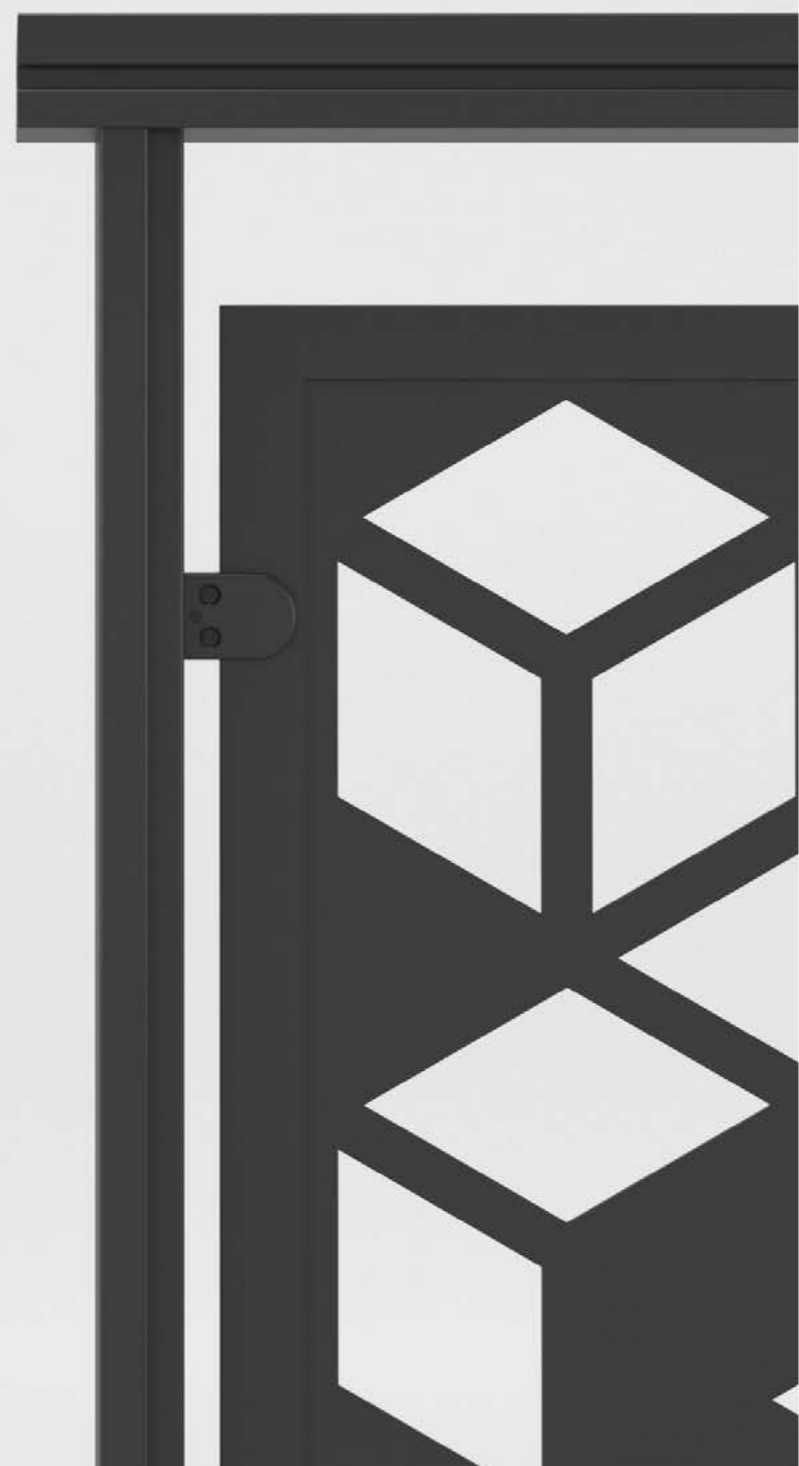

BR3 Panel



Aplicaciones

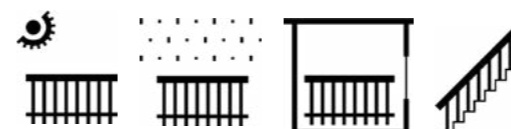

Descripción

Nuestras modernas técnicas de fabricación nos garantizan un producto con el mejor acabado y unificación, buscamos generar acabados perfectos a cada una de nuestras piezas para que puedan brindar funcionalidad y seguridad a sus espacios.

El infill de panel puede ser perforado con el diseño de su preferencia, o bien, ser reemplazado por vidrio o malla; lo que permite una infinidad de combinaciones únicas que se adapten mejor a su proyecto.

Las opciones de personalización de nuestros barandales ocasionan que sean sumamente versátiles y se adapten a cualquier estilo de interior y exterior. Dotan de seguridad y elegancia que se refleja en sus estructura limpia.

BARANDALES DE PANEL

Nuestra experiencia nos permite ofrecer diferentes diseños en aluminio empleando una gran variedad de acabados, postes, pasamanos e infills. Ofrecemos versatilidad en el diseño y funcionalidad y se pueden configurar de forma única en grandes combinaciones para maximizar la estética.

Gracias a lo anterior y a nuestros estándares de calidad, nuestros barandales pueden ser instalados en una gran diversidad de edificaciones con un rendimiento innovador y diseño inigualable.

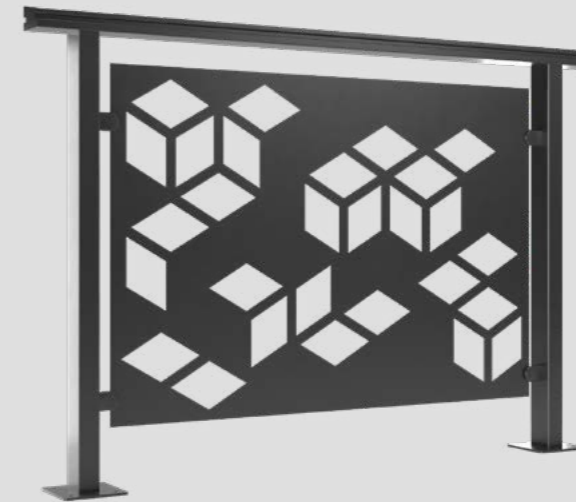
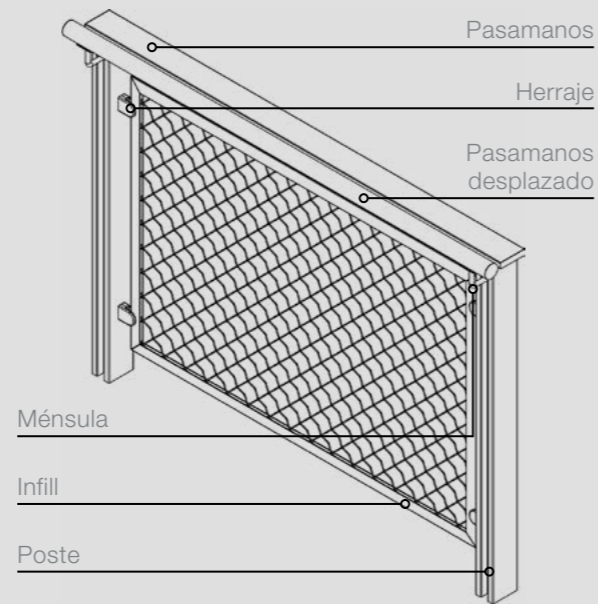

BR3.3
 Panel: M3
 Poste: P2
 Pasamanos: H5



BR3.5
 Panel: V2
 Poste: P5
 Pasamanos: H3

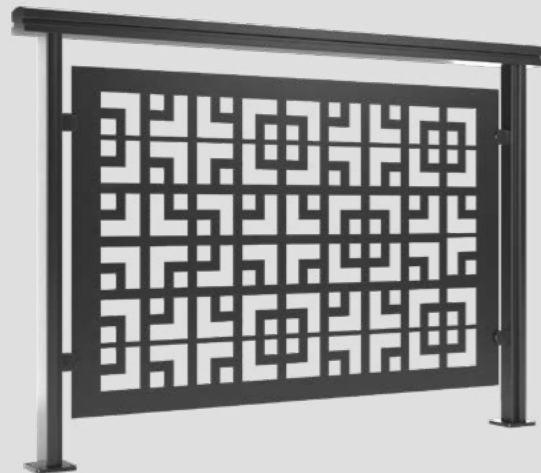

BR3.1
 Panel: M1
 Poste: P3
 Pasamanos: H4

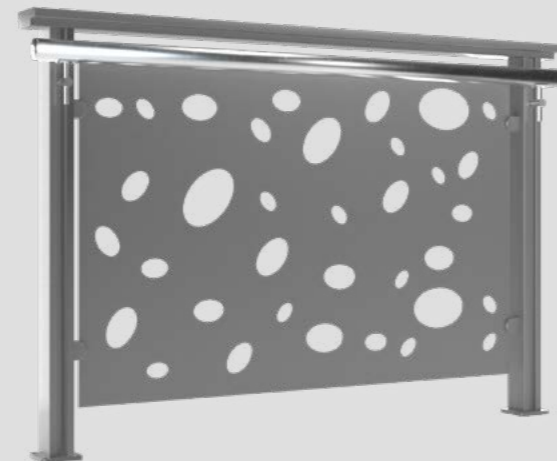

BR3.2
 Panel: M2
 Poste: P4
 Pasamanos: H6H1



BR3.4
 Panel: V1
 Poste: P1
 Pasamanos: H1

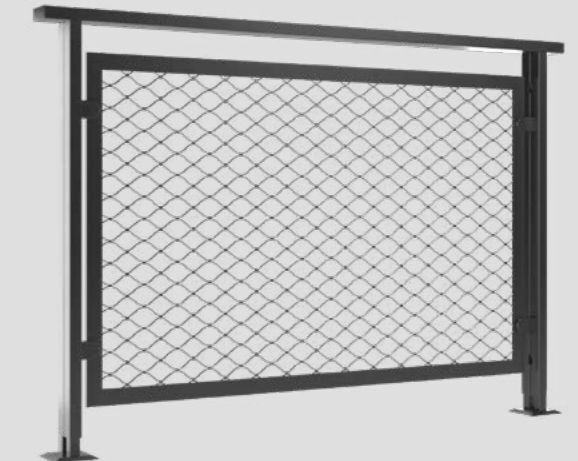

BR3.6
 Panel: Y1
 Poste: P5
 Pasamanos: H3



ROBAR
QUIERAS
OS TODOS
R DE
OS
SUSHI

EL S
OS
E SUSHI



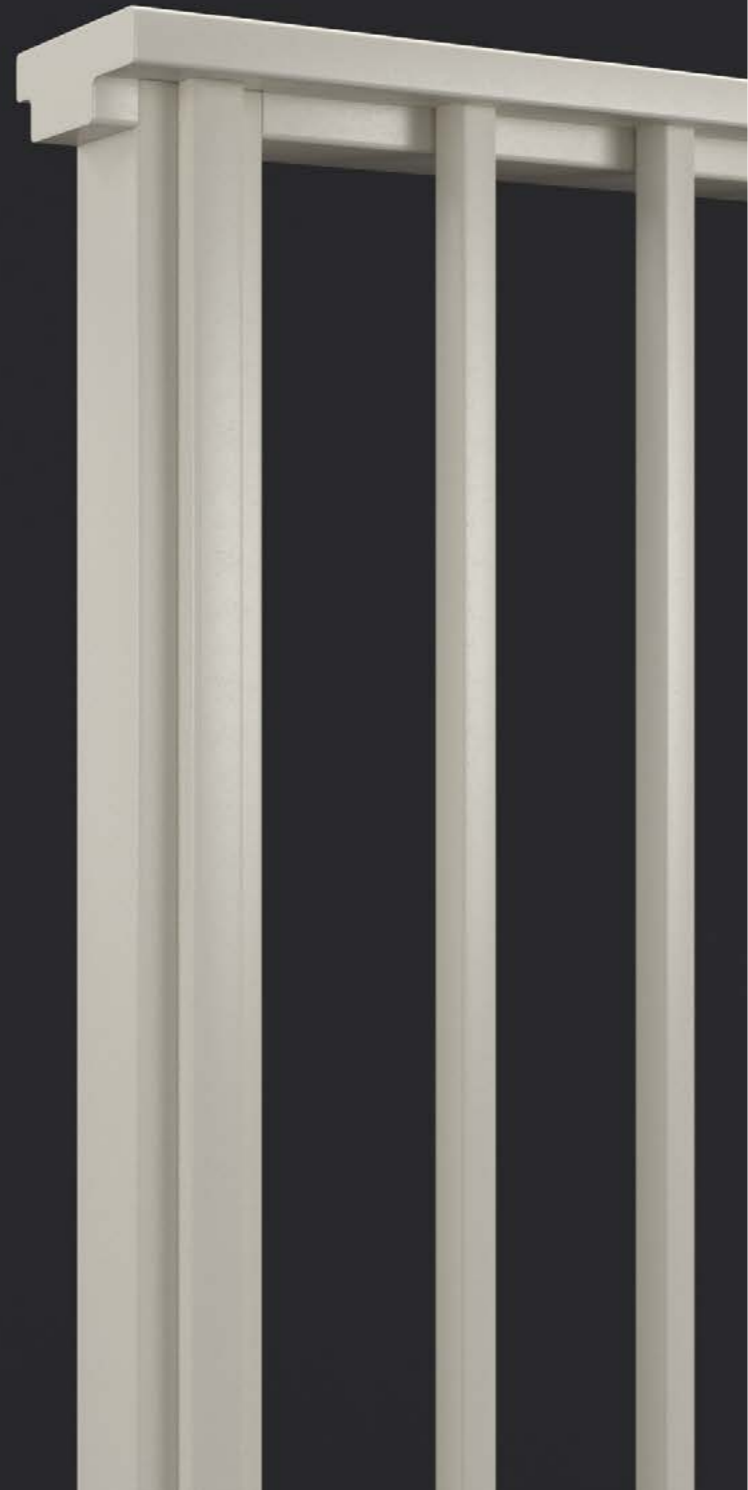

BR4

Manguetes verticales

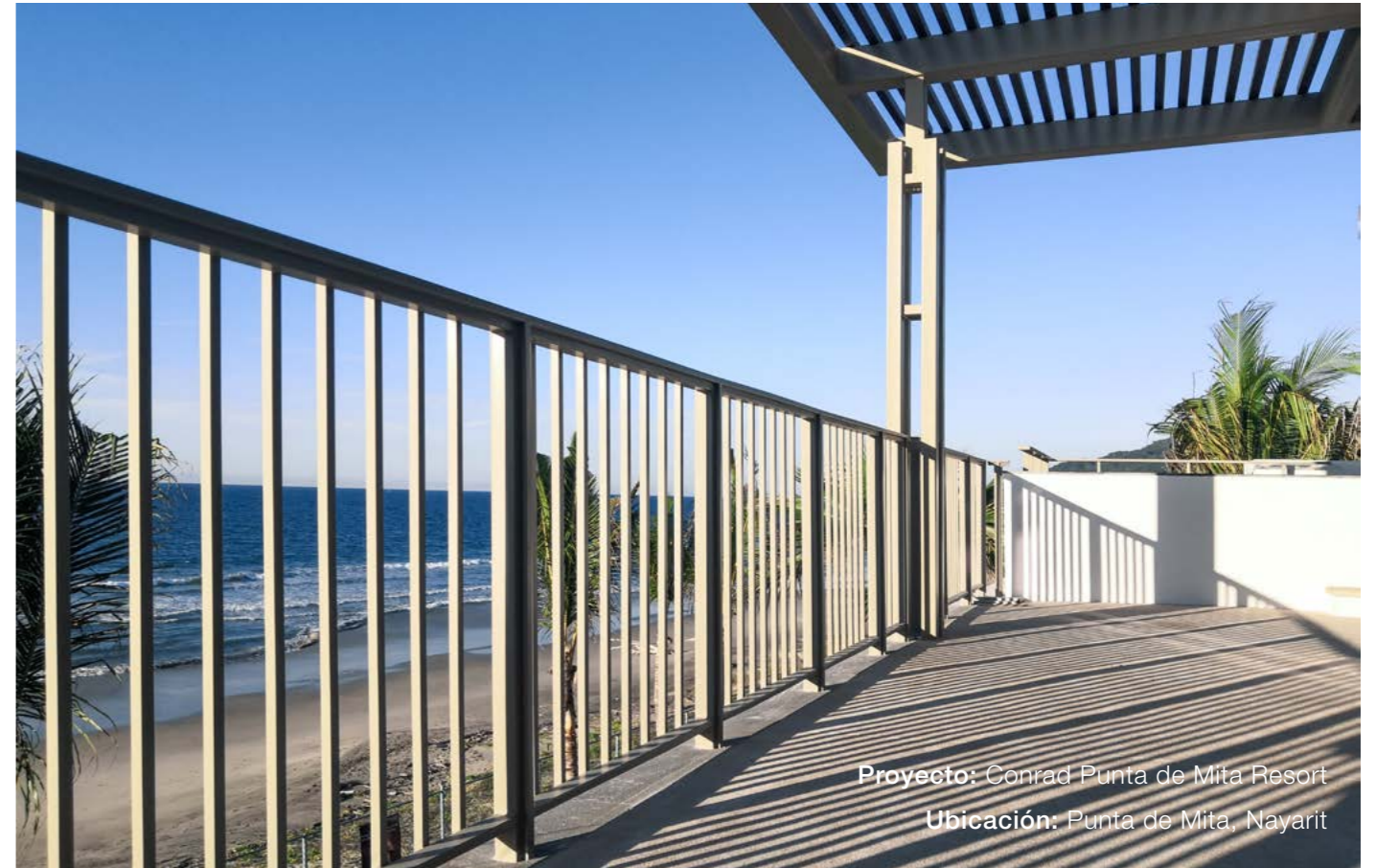

Proyecto: Conrad Punta de Mita Resort
Ubicación: Punta de Mita, Nayarit

Aplicaciones

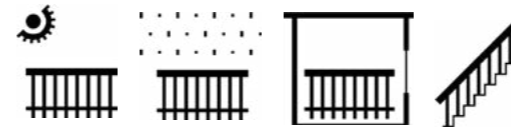

Descripción

Nuestra familia de barandales de manguetes verticales son fabricados en aluminio con acabado en pintura electrostática, color a elección del cliente; destaca por su buen gusto y acabados excelentes.

Nuestros barandales hechos a la medida son fáciles de instalar sin importar la superficie donde se encuentre. La combinación de resistencia a la corrosión, larga duración y un diseño de bajo mantenimiento hacen que esta familia sea superior a otros sistemas.

Diseñamos y fabricamos nuestros barandales en conformidad con los códigos de seguridad internacionalmente avalados.



Proyecto: Conrad Punta de Mita Resort
Ubicación: Punta de Mita, Nayarit



INFINIDAD DE OPCIONES

En Fimtech fabricamos una amplia variedad de opciones de postes, pasamanos, ménsulas y herrajes para barandales, así como diversos materiales y acabados.

Podemos crear una infinidad de combinaciones, lo que nos permite entregarle un producto único y que verdaderamente se adapte al estilo arquitectónico, así como a las necesidades técnicas y estéticas de su proyecto.

Postes



Pasamanos



Ménsulas

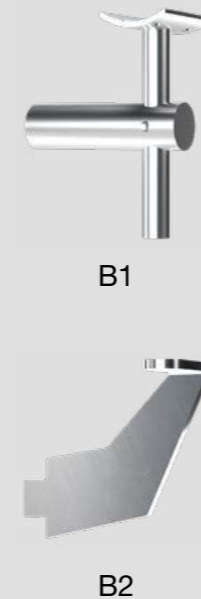

Materiales disponibles

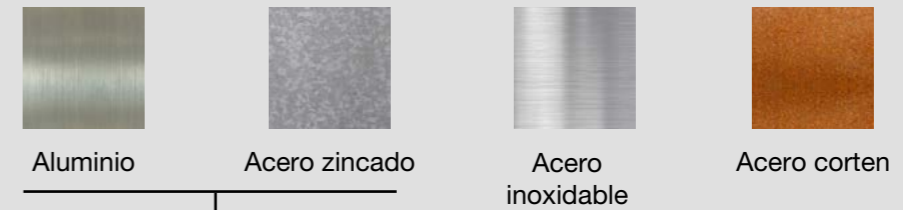

Acabado en pintura electrostática



Sublimados



Configuraciones

Pasamanos	Poste					Ménsulas		
	P1	P2	P3	P4	P5	B1	B2	B3
H1	•	•	•	•	•	•	•	•
H2	•	•	•	•	•	•	•	•
H3		•	•	•	•			
H4		•	•	•	•			
H5		•	•	•	•			
H6		•	•	•	•			

REVESTIMIENTOS FIMTECH

- » Nuestros sistemas de revestimientos destacan por su calidad e innovación aportando al proyecto diseño, estética, alto rendimiento cuando de mantenimiento se trata y gran funcionalidad al ser registrables si así se requieren.



RV1

Plafón tipo pérgola

FIMTECH
MANUFACTURAS METÁLICAS

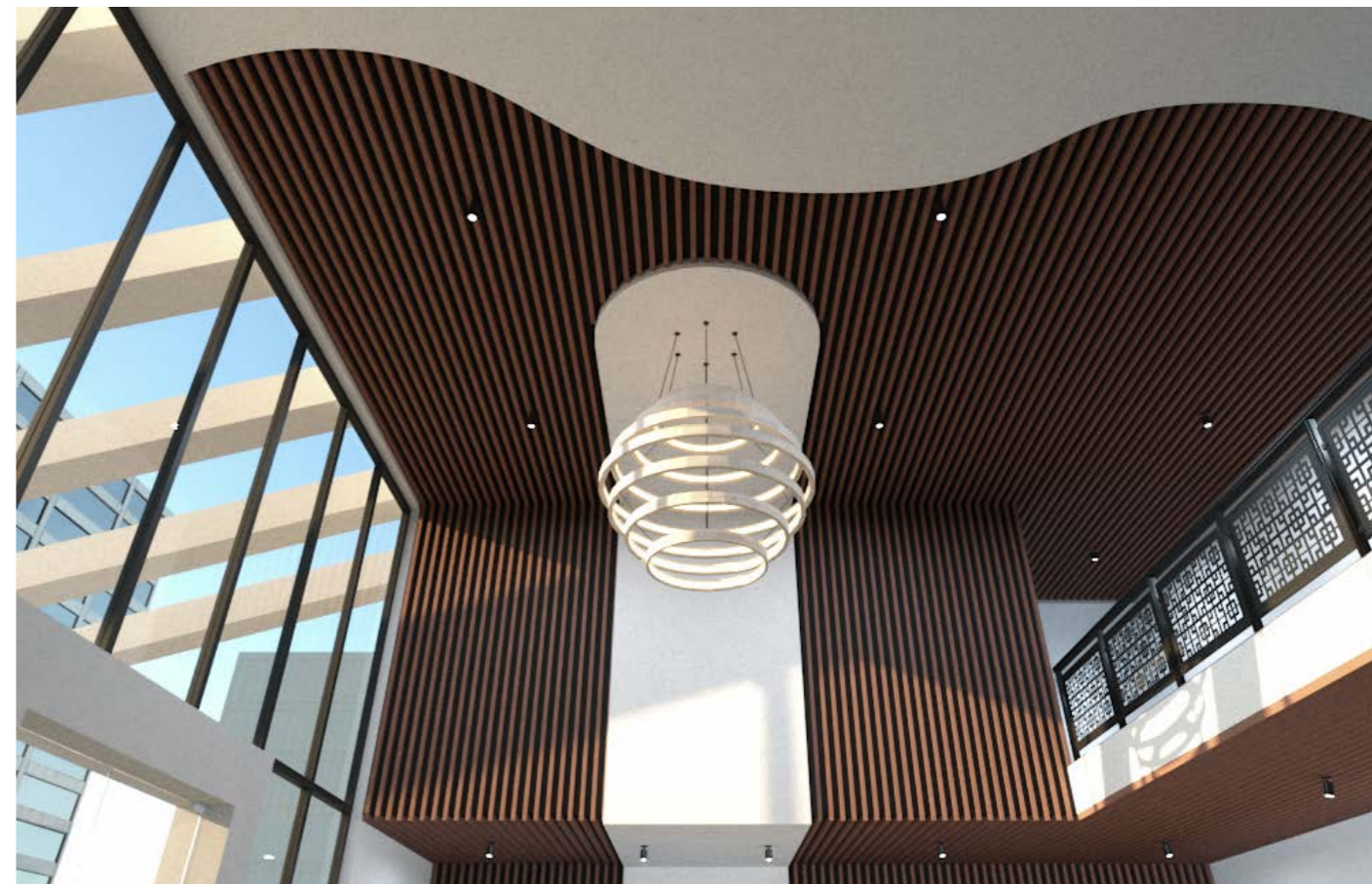

Descripción

El revestimiento pergolado Fimtech entrega un aspecto atractivo con un gran acento de sombras, siendo apto para dimensionar, resaltar o contrastar todo tipo de espacios.

Fabricado en aluminio, acero zincado o acero corten según las necesidades del proyecto, combina una alta durabilidad con una estética elegante y sofisticada.

Se puede especificar como acabado natural o en madera.

Nuestra soportería permite una gran flexibilidad en su distribución, logrando la posibilidad de combinar pérgolas de diferentes tamaños para crear aspectos únicos y personalizados.

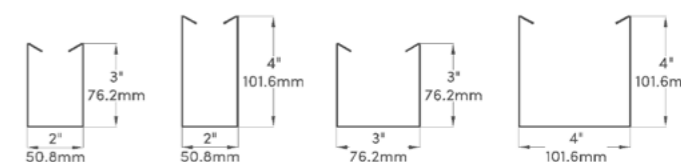

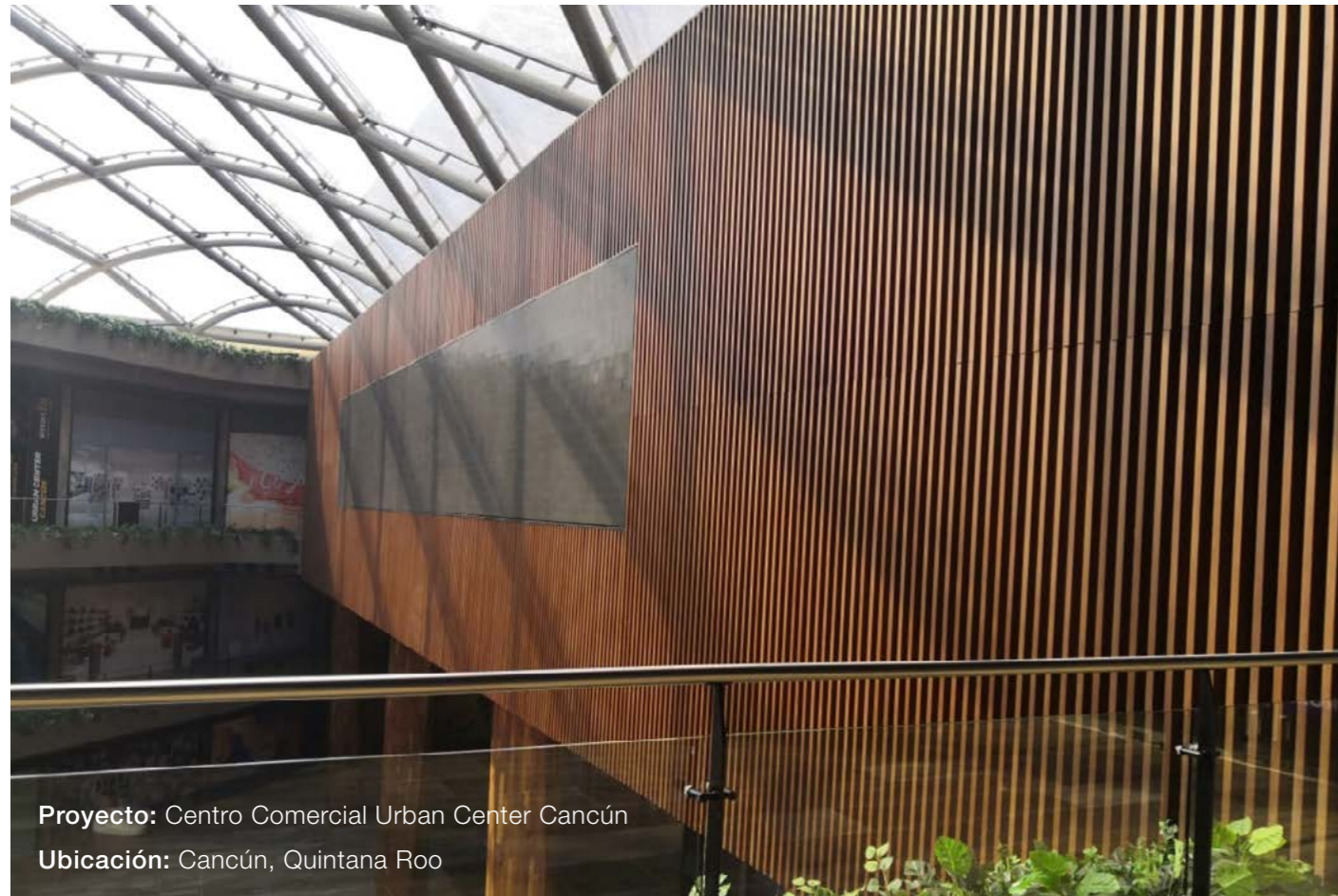

Proyecto: Centro Comercial Urban Center Cancún
Ubicación: Cancún, Quintana Roo



Proyecto: Centro Comercial Urban Center Cancún
Ubicación: Cancún, Quintana Roo

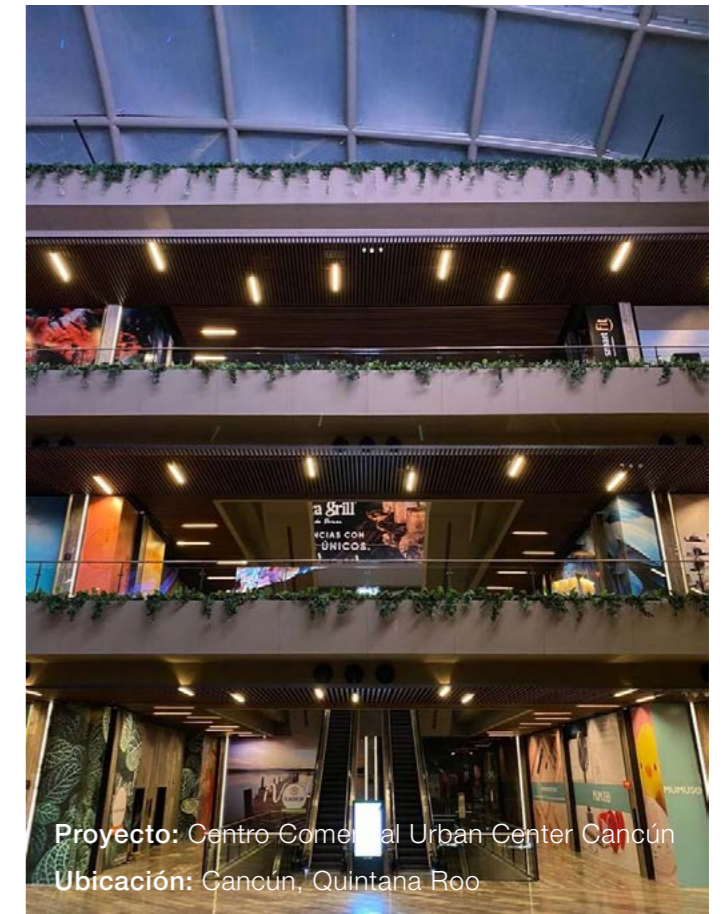

Proyecto: Centro Comercial Urban Center Cancún
Ubicación: Cancún, Quintana Roo

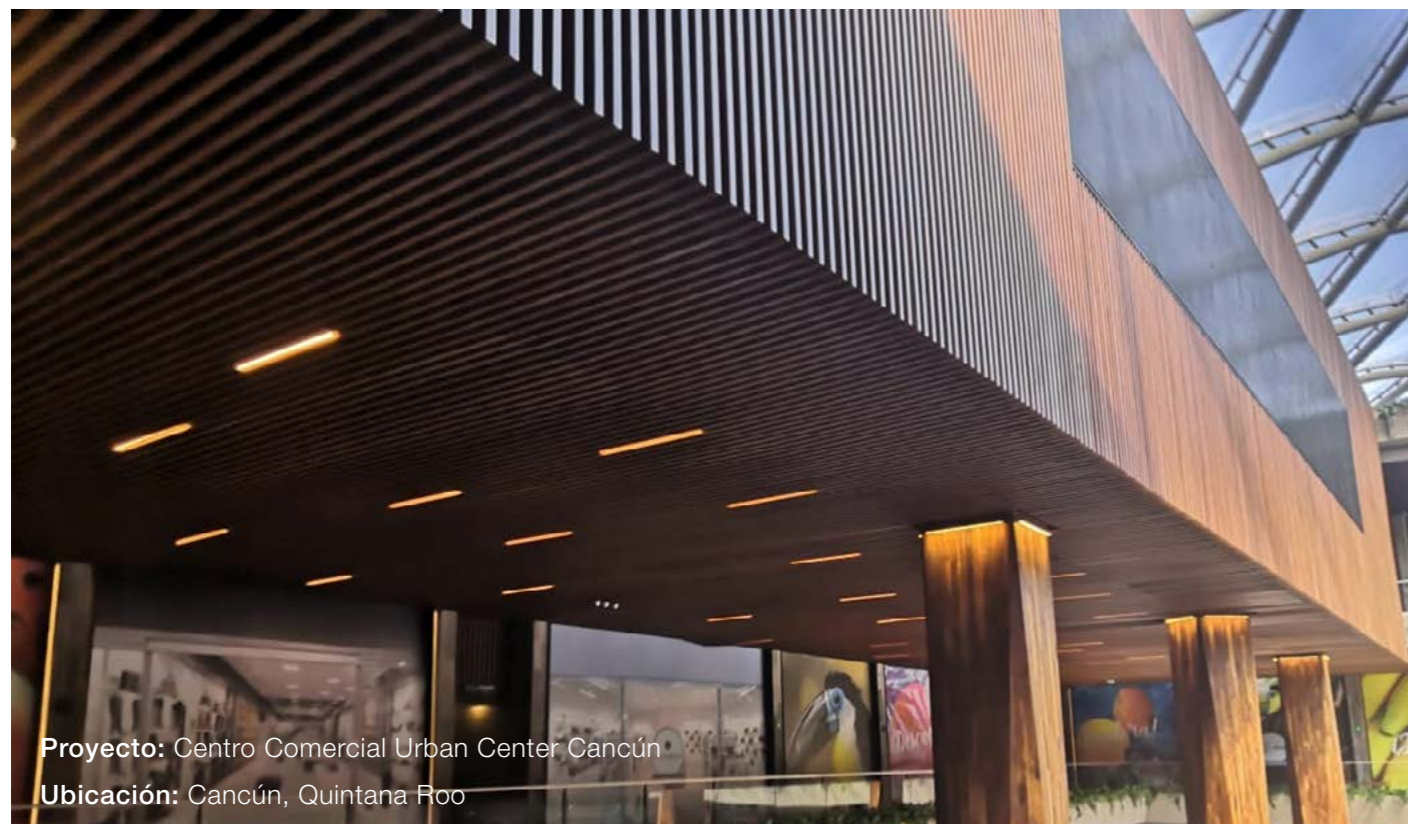

Proyecto: Centro Comercial Urban Center Cancún
Ubicación: Cancún, Quintana Roo

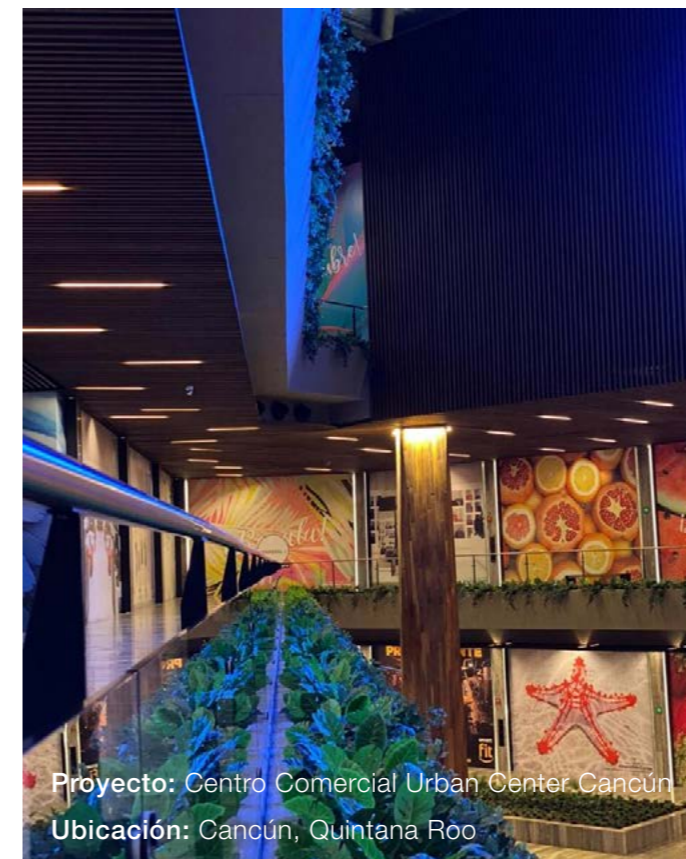

Proyecto: Centro Comercial Urban Center Cancún
Ubicación: Cancún, Quintana Roo

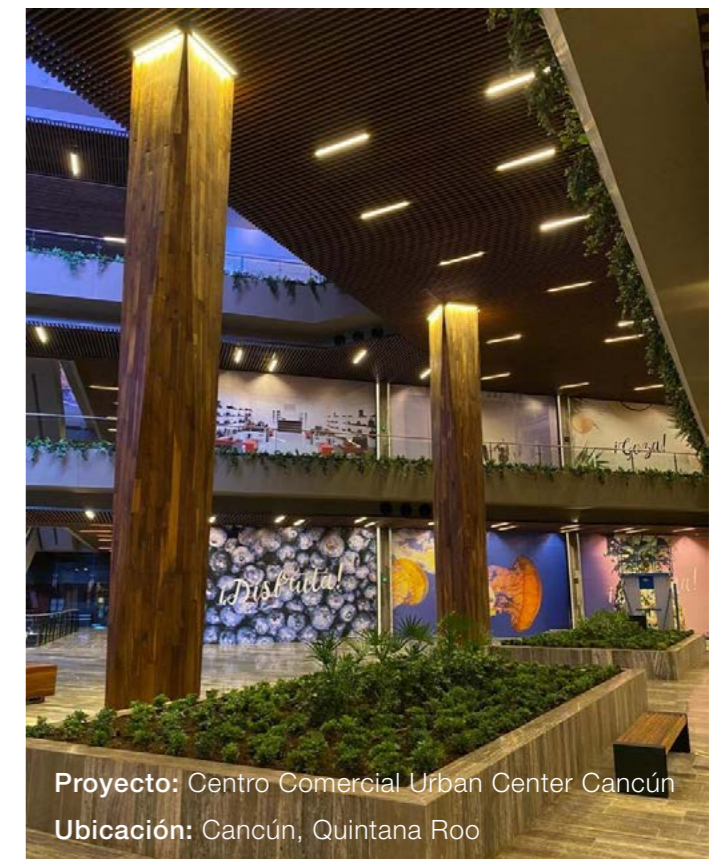

Proyecto: Centro Comercial Urban Center Cancún
Ubicación: Cancún, Quintana Roo

RV1

Pergolado

FIMTECH
MANUFACTURAS METÁLICAS

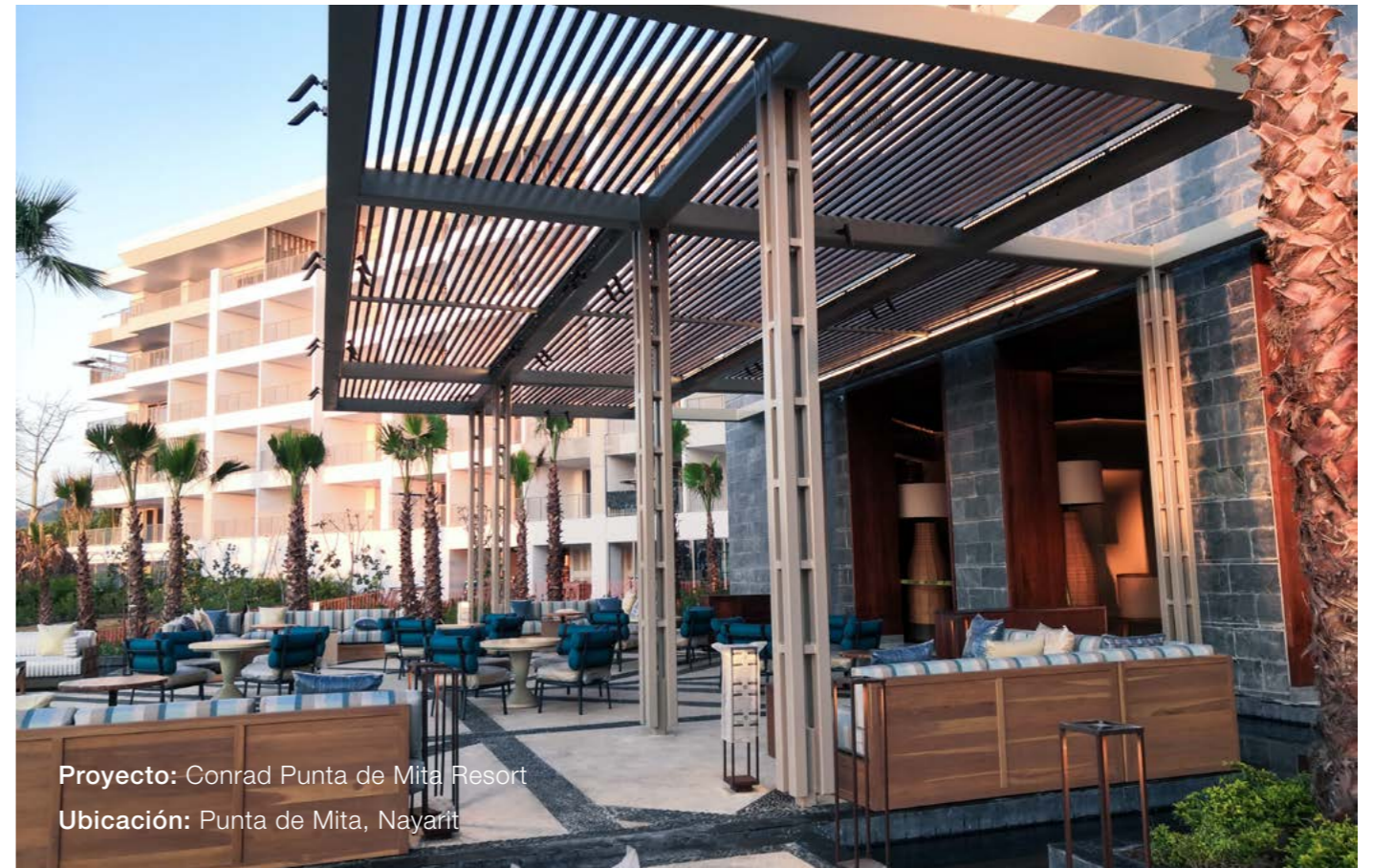

Proyecto: Conrad Punta de Mita Resort

Ubicación: Punta de Mita, Nayarit

Descripción

Nuestro sistema de pergolado aporta sombra a todo tipo de espacios exteriores y además de cumplir su función protectora sirve para decorar y delimitar espacios o convertirse en una extensión de los mismos.

Ofrecemos una amplia variedad de materiales y acabados, aunque recomendamos su fabricación en aluminio para zonas con alto nivel corrosivo, propio de las zonas costeras.

Podemos ajustar el espaciamiento de los perfiles para regular la cantidad de luz y favorecer la ventilación.

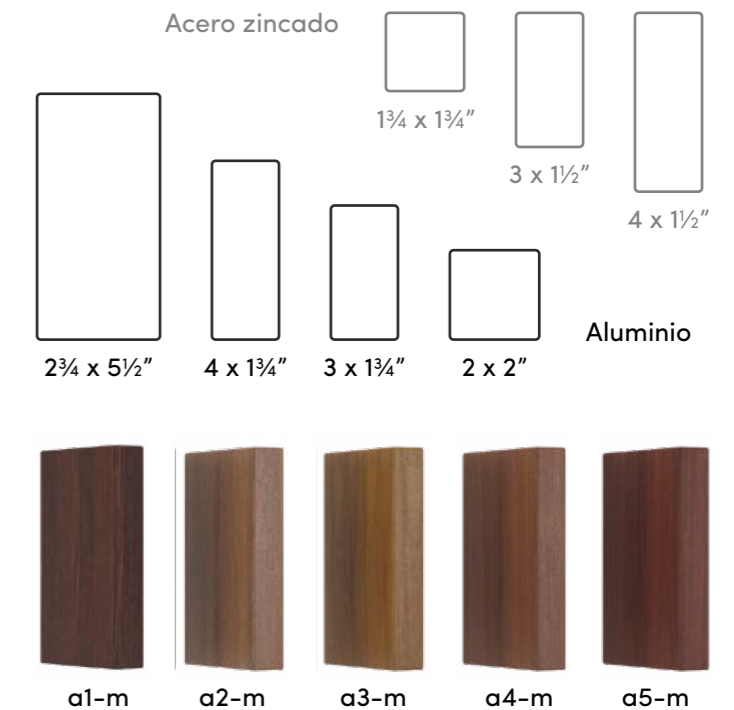



Proyecto: Conrad Punta de Mita Resort
Ubicación: Punta de Mita, Nayarit



RV3

Plafón tipo duela



Descripción

Las duelas Fimtech se fabrican en aluminio, acero zincado o acero corten de acuerdo con las necesidades del proyecto, se pueden elaborar en anchos de 3 y 6 pulgadas, y gracias a nuestra soportería se pueden alternar los anchos disponibles, facilitando múltiples combinaciones de forma y color; adicionalmente su instalación es simple y rápida, permitiendo su desmontaje independiente para poder acceder a las instalaciones cubiertas por el sistema.

Se puede especificar como acabado natural, pintura electrostática o sublimado en madera, lo que le permite contar con las cualidades de versatilidad, elegancia y estética combinadas con la resistencia y bajo mantenimiento del metal de su elección.

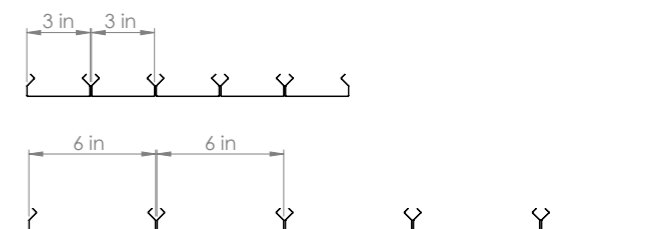



Proyecto: Hospital Faro del Mayab
Ubicación: Mérida, Yucatán



Proyecto: Hospital Faro del Mayab
Ubicación: Mérida, Yucatán



Proyecto: Hospital Faro del Mayab
Ubicación: Mérida, Yucatán

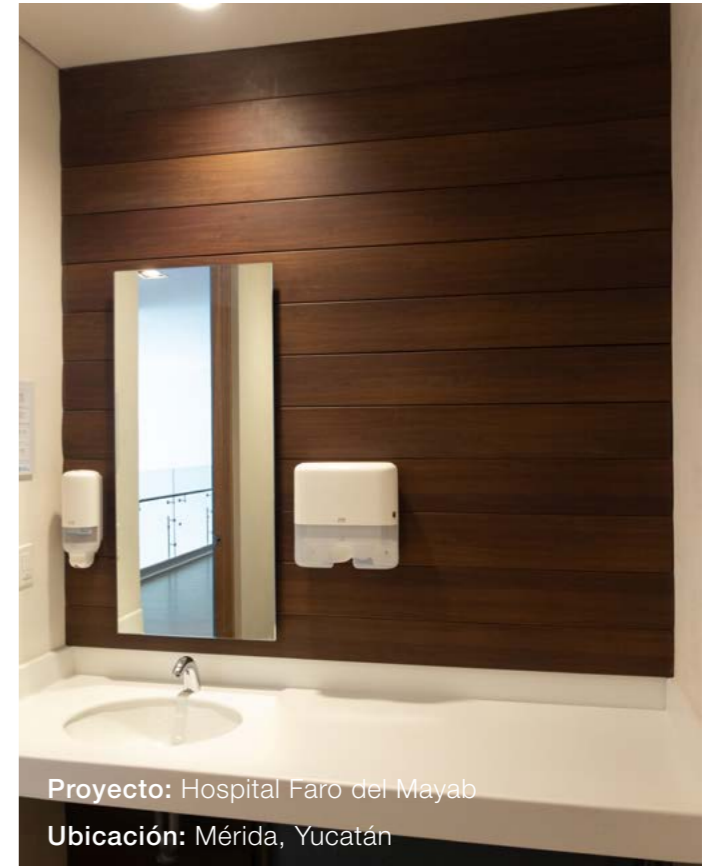

Proyecto: Hospital Faro del Mayab
Ubicación: Mérida, Yucatán



Proyecto: Hospital Faro del Mayab
Ubicación: Mérida, Yucatán

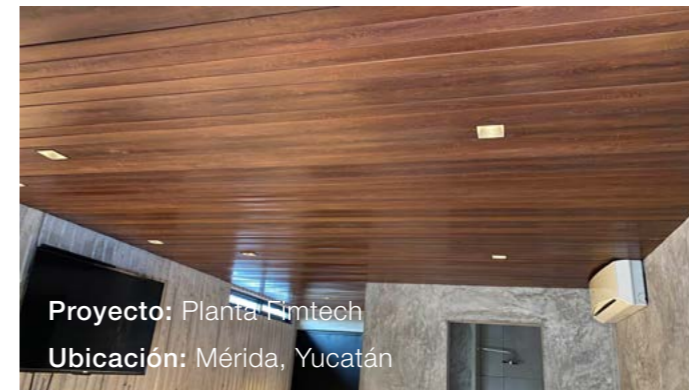

Proyecto: Planta Fimtech
Ubicación: Mérida, Yucatán



Proyecto: Planta Fimtech
Ubicación: Mérida, Yucatán



Proyecto: Planta Fimtech
Ubicación: Mérida, Yucatán

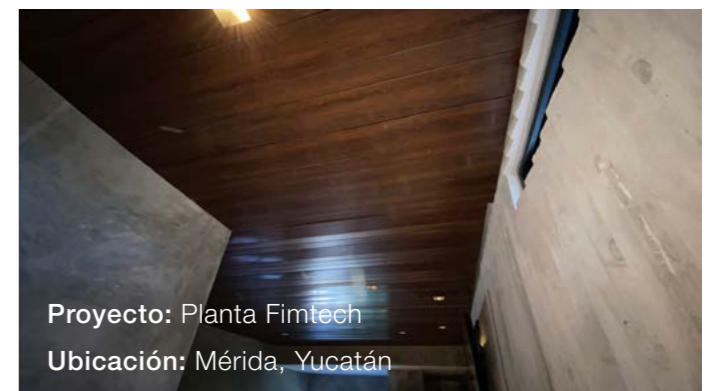

Proyecto: Planta Fimtech
Ubicación: Mérida, Yucatán

RV4 Sistema de duela



Descripción

Es una moderna solución de revestimiento en aluminio y acero zincado que ofrece colores y texturas impresionantes en un sistema de paneles de encaje de fácil instalación. Su fabricación en materiales metálicos de gran calidad reduce al máximo la necesidad de mantenimiento.

Este versátil sistema puede ser instalado vertical y horizontalmente y es aplicable a todo tipo de construcciones, desde pequeños acentos residenciales hasta grandes edificios comerciales.



Instalación típica sobre mampostería



RV5

Celosía Multiperforada



Proyecto: Centro de Convenciones Siglo XXI
Ubicación: Mérida, Yucatán

Descripción

Las celosías multiperforadas y sólidas Fimtech son un sistema de paneles para fachada y plafón fabricados en aluminio, acero inoxidable, acero zincado o acero corten, según los requerimientos del proyecto, ideal para cualquier aplicación, incluyendo edificios educativos, industriales, comerciales, culturales, públicos, entre otros.

El sistema se compone del panel, la soportería y las anclas de nivelación, todas estas sometidas a análisis de esfuerzo y de vientos, para brindar un recubrimiento confiable que permita funcionar como quebravista, parasoles o fachada ventilada según sea el requerimiento del proyecto.

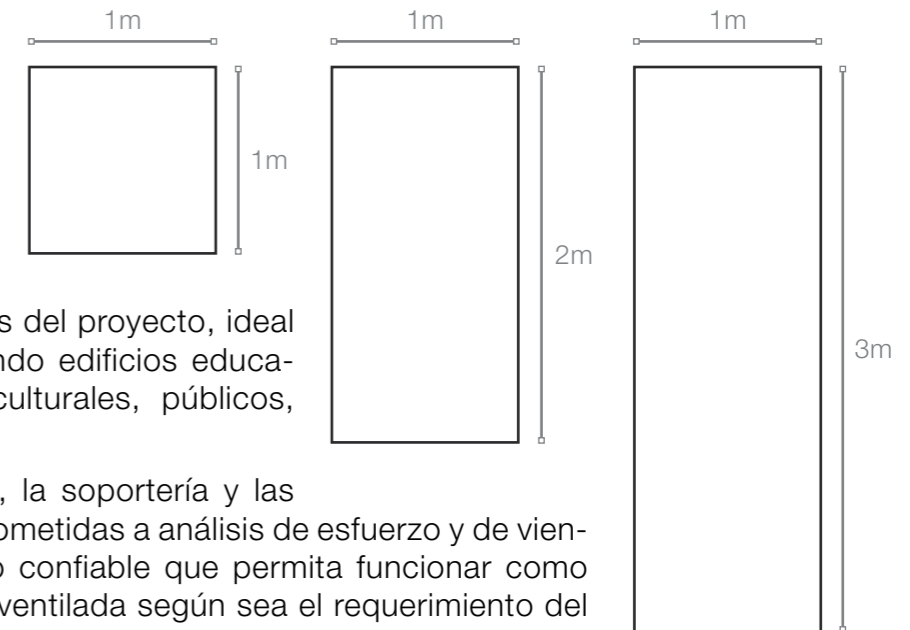



Proyecto: Centro de Convenciones Siglo XXI
Ubicación: Mérida, Yucatán

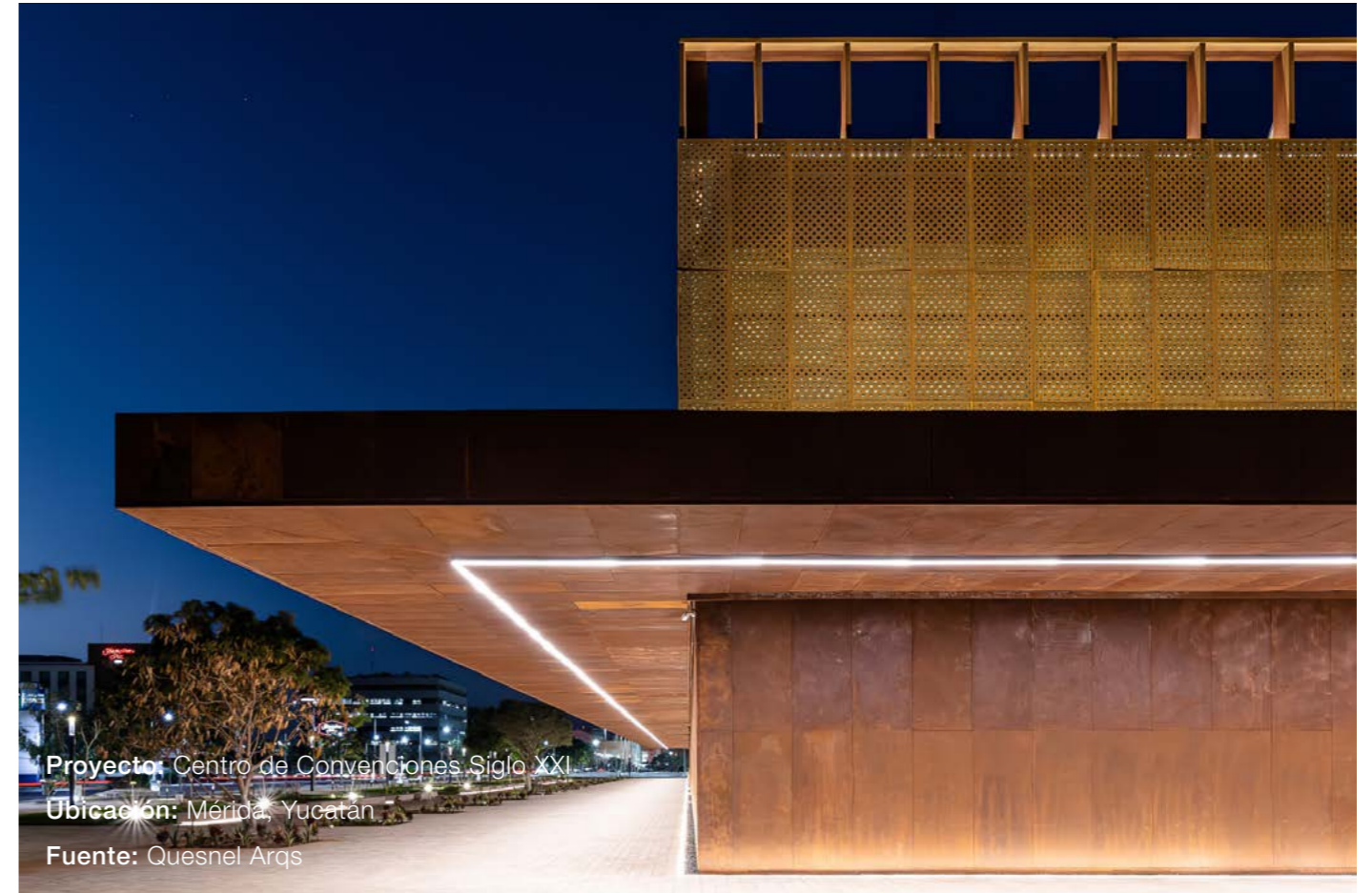

Proyecto: Centro de Convenciones Siglo XXI
Ubicación: Mérida, Yucatán
Fuente: Quesnel Arqs



Proyecto: Centro de Convenciones Siglo XXI
Ubicación: Mérida, Yucatán



Proyecto: Centro de Convenciones Siglo XXI
Ubicación: Mérida, Yucatán

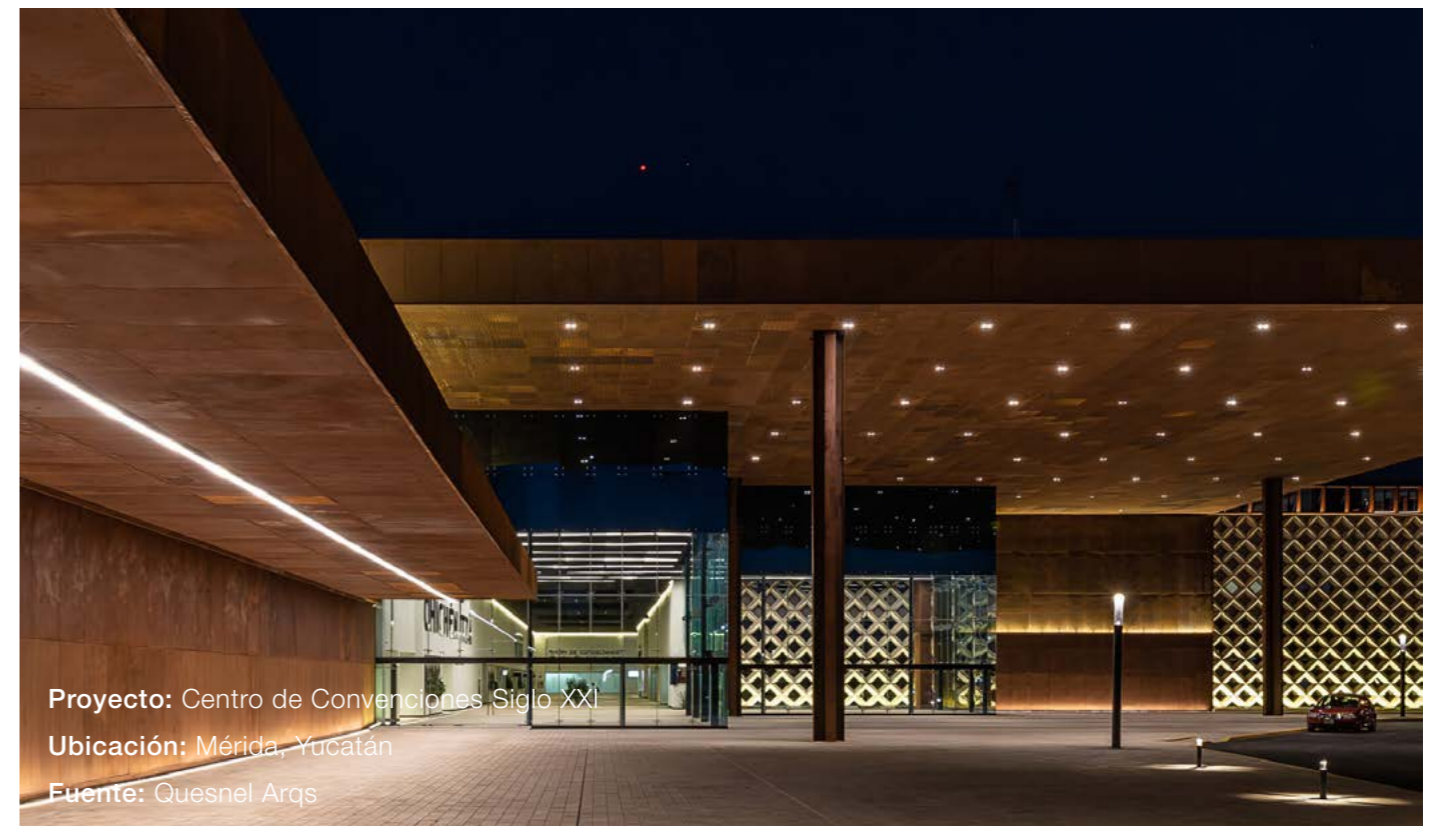

Proyecto: Centro de Convenciones Siglo XXI
Ubicación: Mérida, Yucatán
Fuente: Quesnel Arqs



Proyecto: Centro de Convenciones Siglo XXI

Ubicación: Mérida, Yucatán

Fuente: Quesnel Arqs



INFINIDAD DE OPCIONES

Contamos con los equipos de última generación que nos permiten crear cualquier diseño de panel o perforado de distintas formas geométricas: orgánicas, lineales y extruidas, que cumplen con factores de funcionalidad y durabilidad logrando una máxima personalización de sus proyectos.

Este producto cuenta con la propiedad de versatilidad lo que permite fabricarse en 4 materiales diferentes de acuerdo a las necesidades de su proyecto, acero inoxidable y acero corten en acabado natural, o bien en aluminio y acero zincado con acabado de pintura electrostática aportando una mayor protección a la corrosión y ambiente.

Materiales disponibles

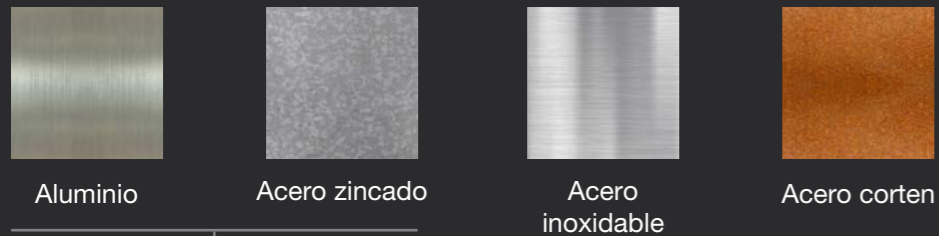

Acabado en pintura electrostática

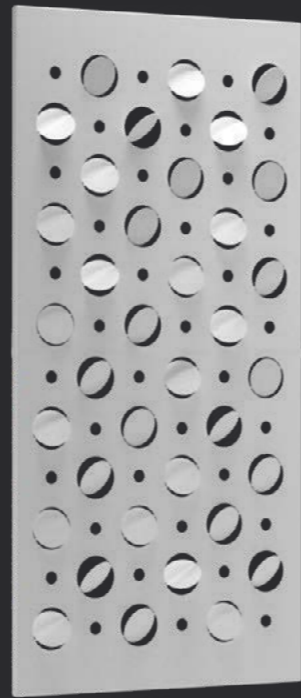
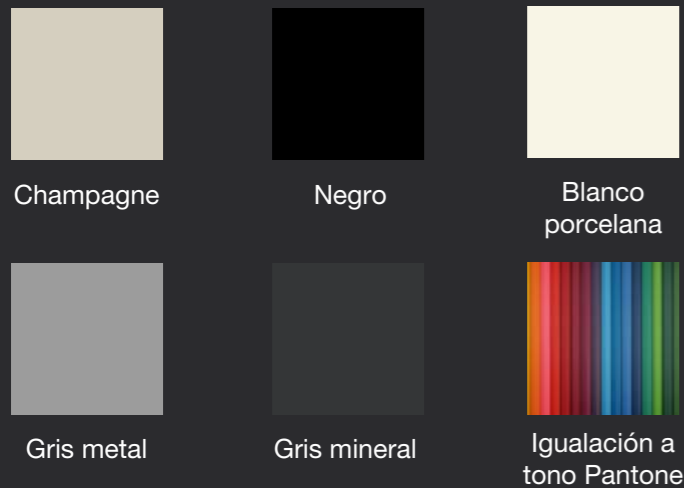

RV5.1



RV5.3

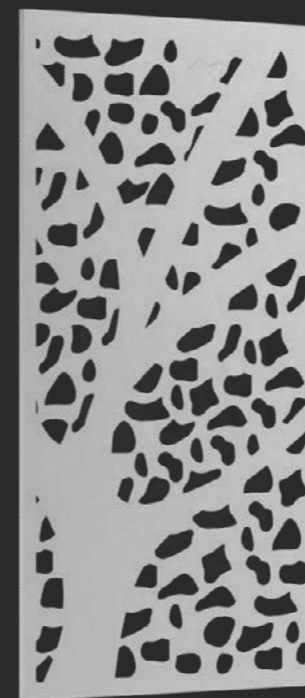

RV5.5

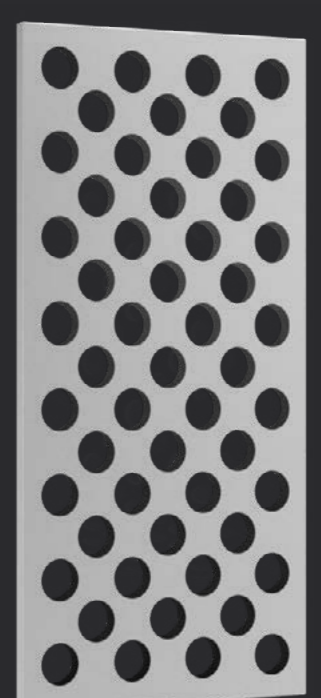

RV5.7

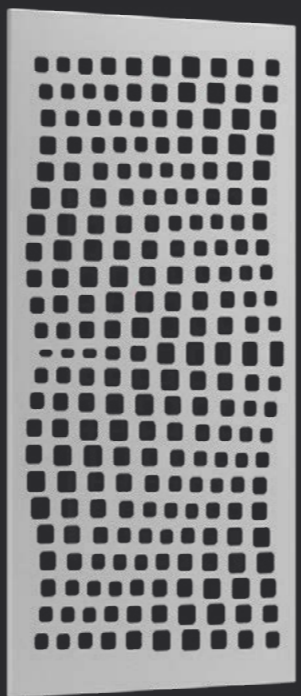

RV5.2

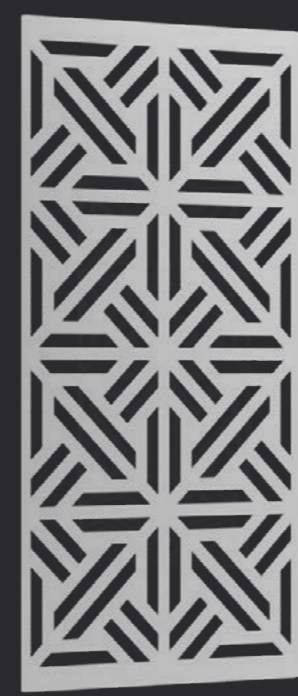

RV5.4

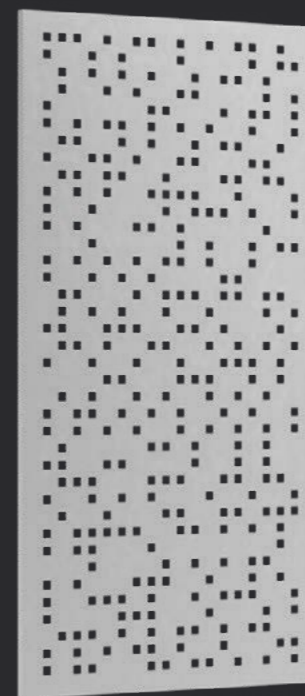

RV5.6

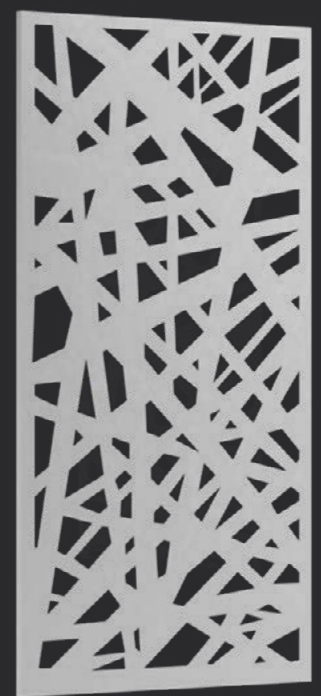

RV5.8



Proyecto: Plaza Polanco
Ubicación: Mérida, Yucatán

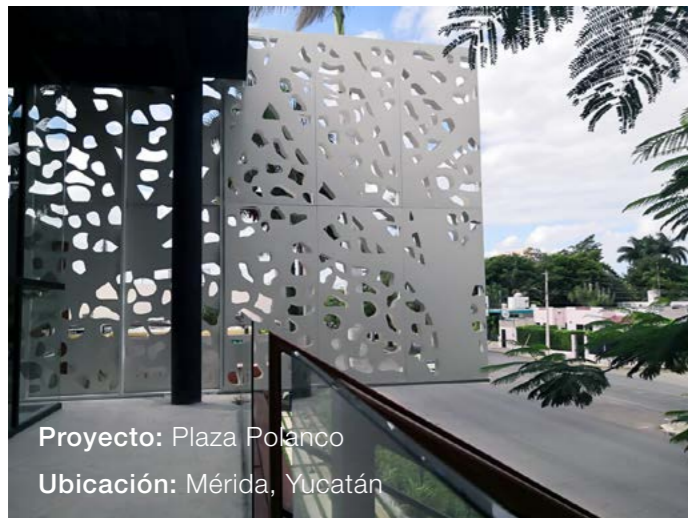

Proyecto: Plaza Polanco
Ubicación: Mérida, Yucatán



Proyecto: Plaza Polanco
Ubicación: Mérida, Yucatán



Proyecto: Plaza Gran Santa Fé
Ubicación: Mérida, Yucatán



Proyecto: Plaza Gran Santa Fé
Ubicación: Mérida, Yucatán

RV6

Louver quiebravista

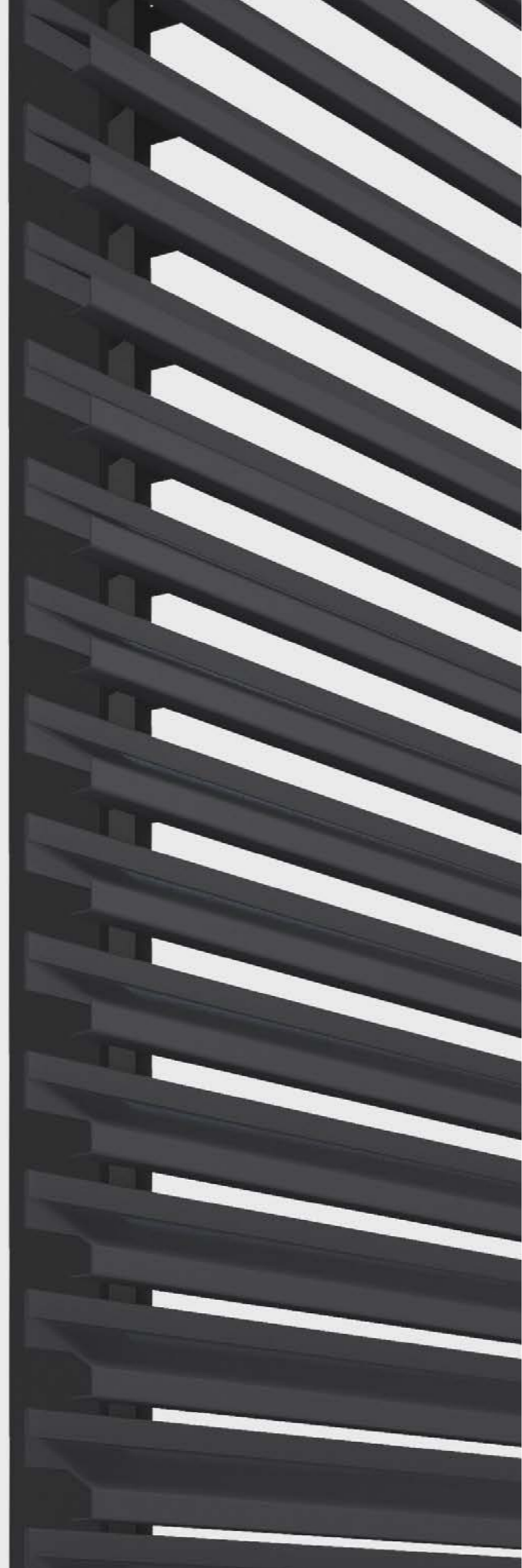

Descripción

Nuestros Louvers quiebravista son un conjunto de perfiles de aluminio o acero zincado con acabado en pintura electrostática, perfecto elemento para revestimiento de fachadas e interiores, dando un toque vanguardista y elegante a la edificación.

Nuestra soportería garantiza una gran facilidad y rapidez en la instalación, a la vez que brinda rigidez y la posibilidad de desmontaje individual de cada perfil. Adicionalmente, añadimos un remate de esquinas que mejora notablemente la estética de las aristas.

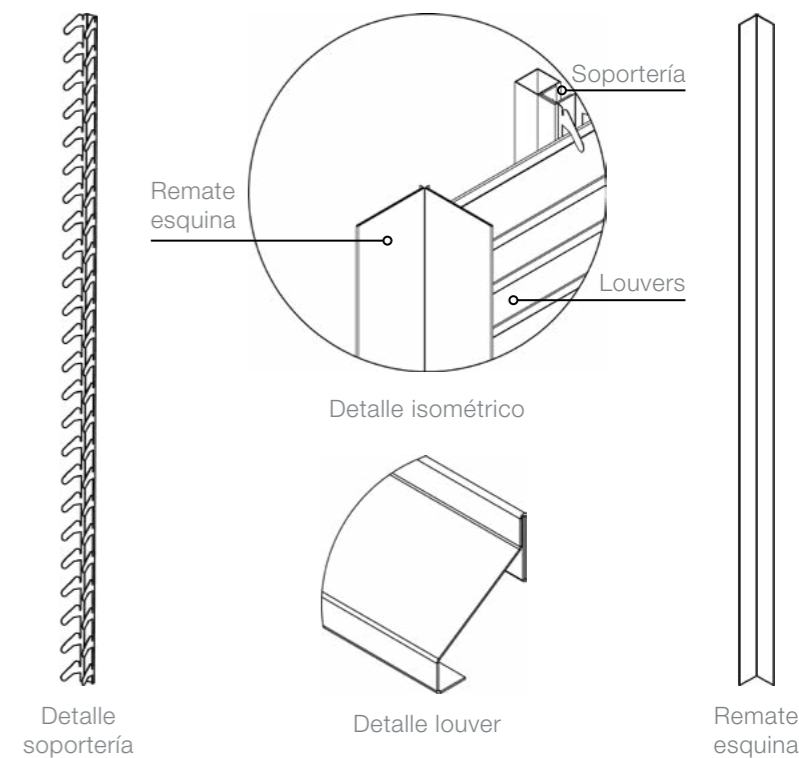

RV7

Louver de servicio

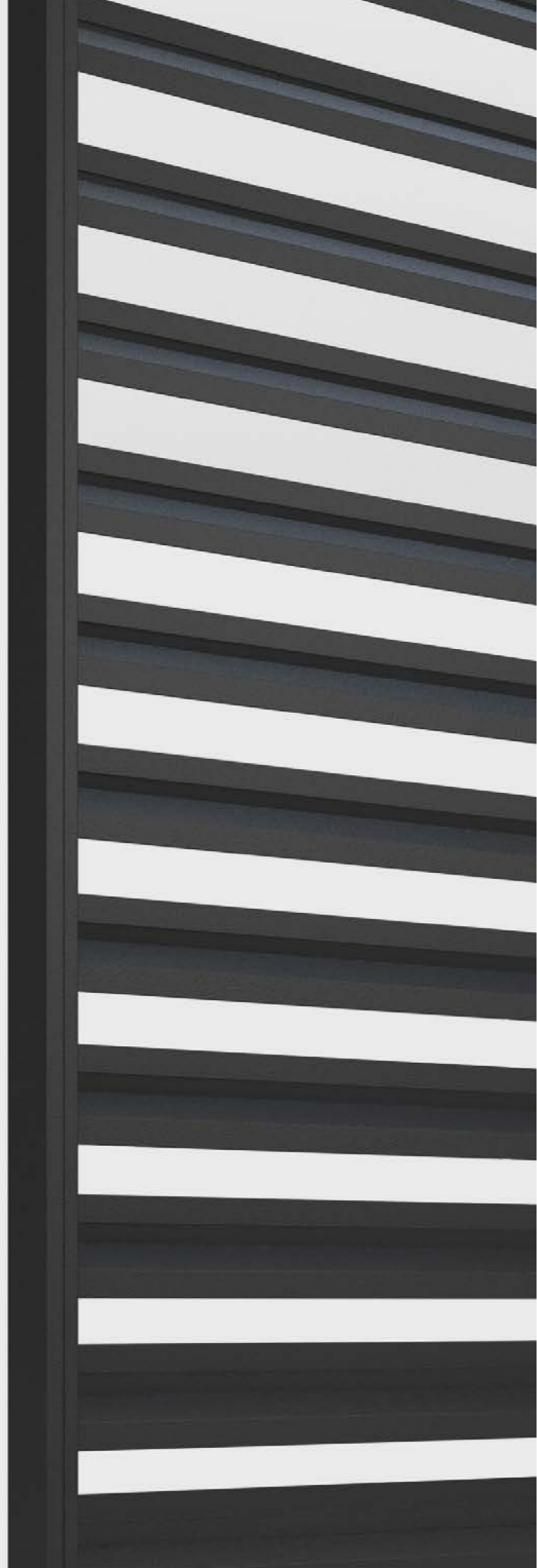

Proyecto: Centro Comercial Urban Center Cancún
Ubicación: Cancún, Quintana Roo

Descripción

Nuestros louvers de servicio son un conjunto de elementos de aluminio o acero zincado paralelos y equidistantes que tienen el objetivo de ocultar zonas que no se deseen mostrar al público.

Para su diseño consideramos la funcionalidad de los procesos y variables térmicas, corrosivas o ambientales de cada proyecto.

Nuestro sistema garantiza el perfecto alineamiento de sus componentes y una alta velocidad en el proceso de montaje, además que garantiza versatilidad, resistencia y durabilidad.

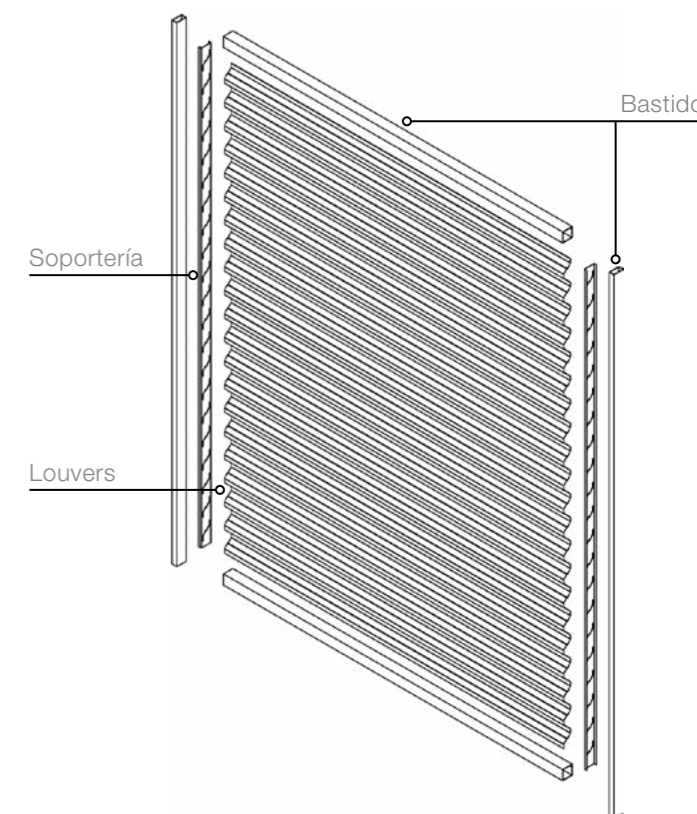

RV9

Flashing

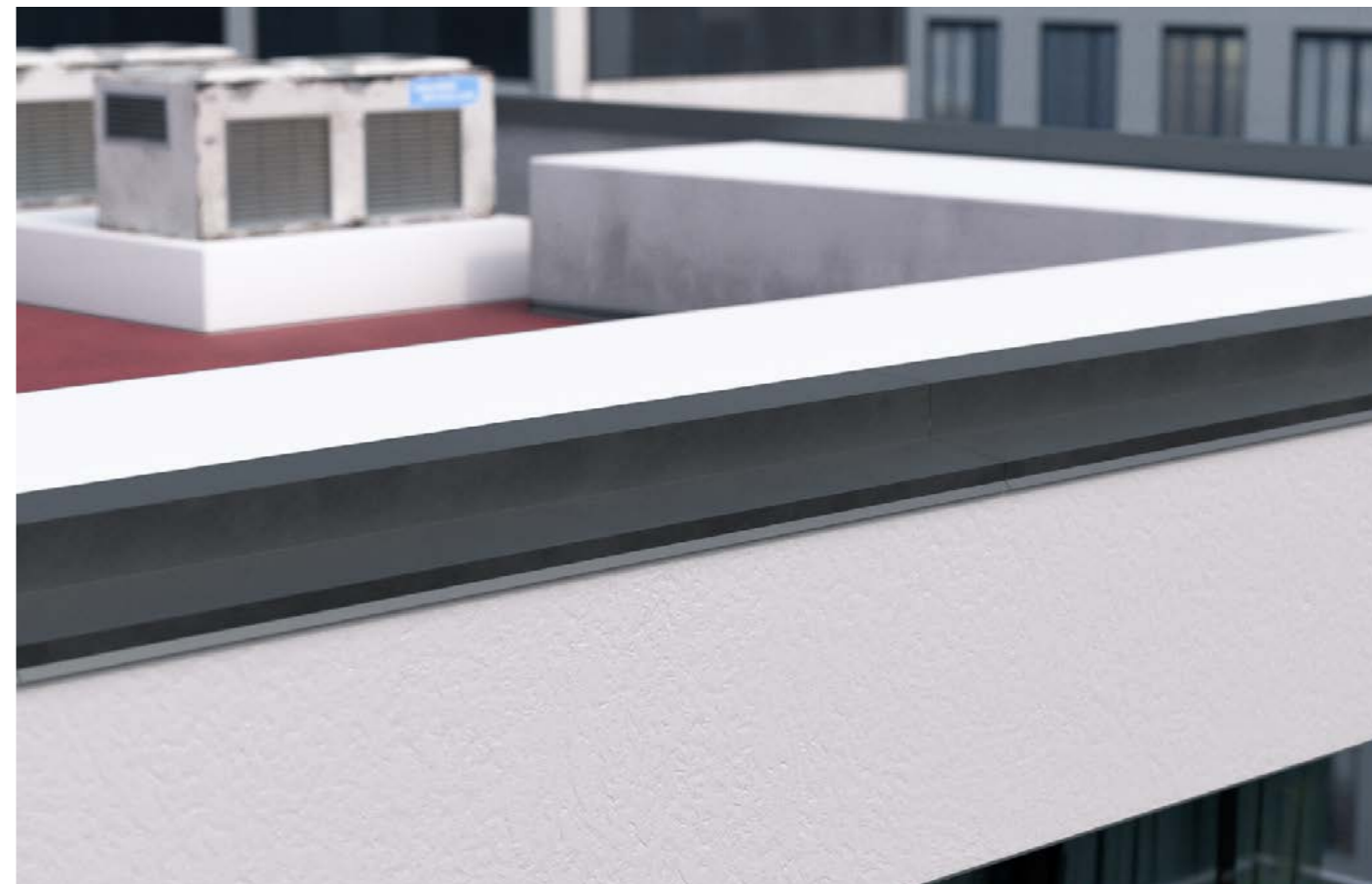

Descripción

Nuestros Flashings son perfiles diseñados a medida, fabricados en acero zincado o aluminio, y funcionan como remates y protectores de pretilas y antepechos, a la vez que crean una línea definida y perfilada en las aristas.

Pueden ser colocados en cualquier tipo de edificación donde se busque la atención al detalle, su instalación es sencilla y puede realizarse sobre cualquier sistema constructivo.

Materiales



Aluminio



Acero zincado

Acabado en pintura electrostática



Champagne



Gris metal



Negro



Gris mineral

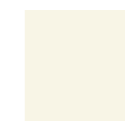

Blanco porcelana



Igualación a tono Pantone

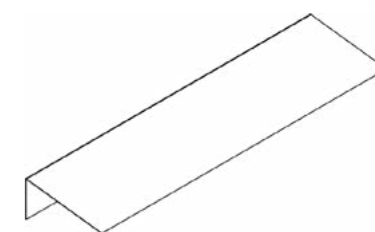
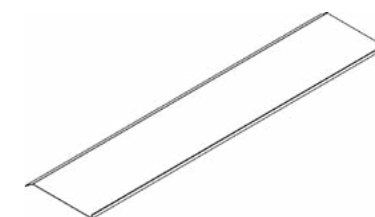
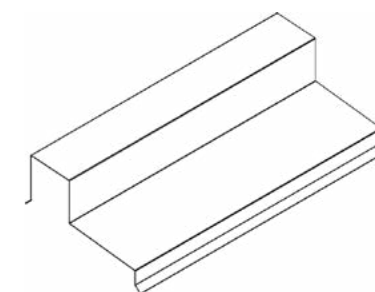

MOBILIARIO URBANO FIMTECH

- » Utilizamos modernas técnicas de fabricación que le garantizan a nuestros productos un mejor acabado y unificación, capaz de cubrir las expectativas de nuestros clientes más exigentes





MU1.1 Banca

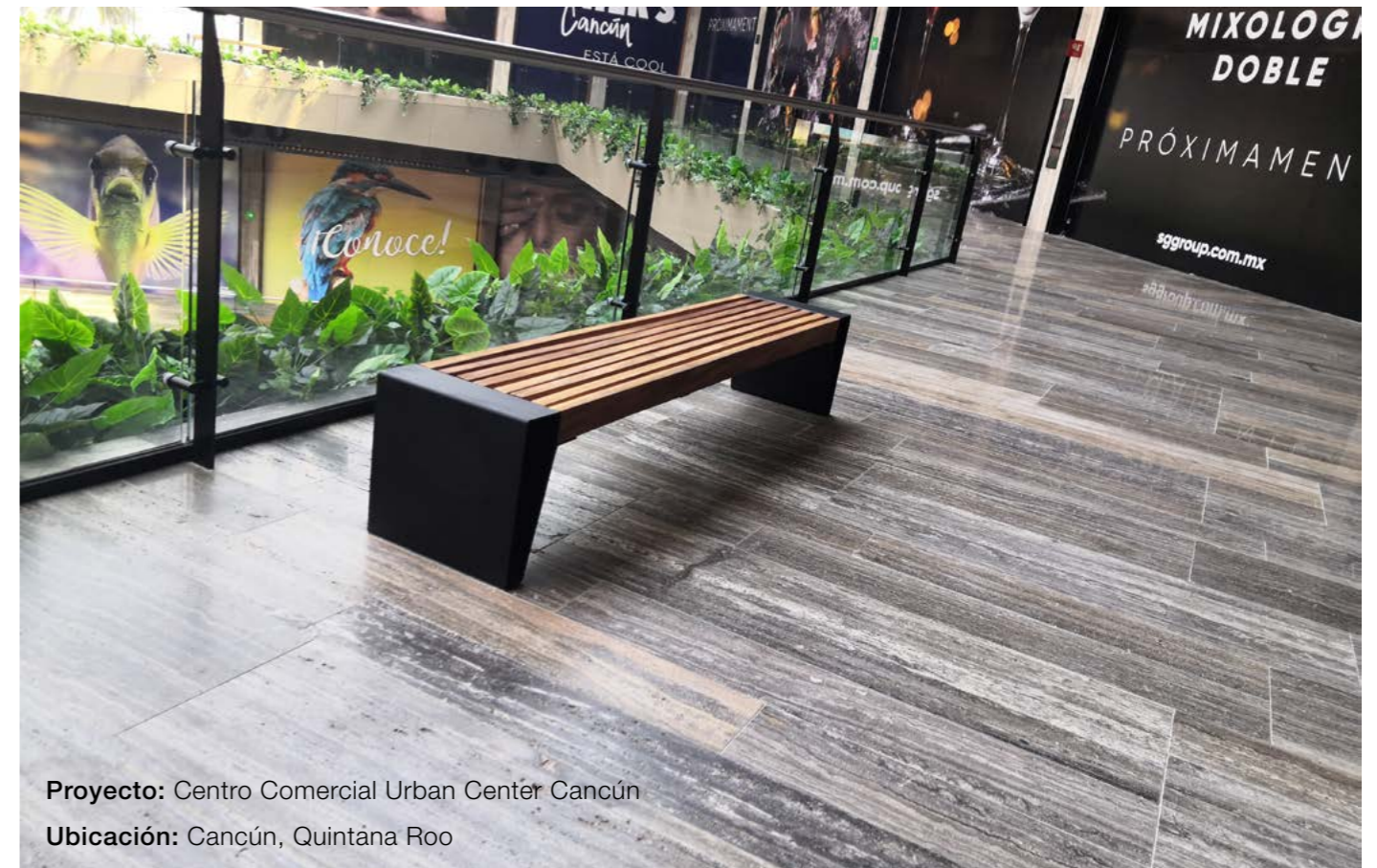

Proyecto: Centro Comercial Urban Center Cancún
Ubicación: Cancún, Quintana Roo



Vista frontal



Vista superior

Descripción

Nuestra banca logra una estética elegante y moderna al combinar el diseño único de la placa doblada con tablonces de madera maciza, lo que le confiere alta resistencia y durabilidad. Es un complemento ideal para cualquier tipo de espacio, especialmente en aquellos donde hay presentes vidrios, metales, maderas, vegetación y colores neutros y sobrios.

Su estructura está fabricada en placa de aluminio con acabado en pintura electrostática, color a elección del cliente.



MU1.2 Banca



Vista frontal



Vista superior

Descripción

Nuestra banca MU1.2 es una variante del modelo MU1.1, rescatando su elegante estructura pero reemplazando su asiento de tabloncillos de madera maciza por una lámina multiperforada. El ser fabricantes nos permite crear infinitos patrones de perforado a elección del cliente, pudiéndose integrar mejor a las necesidades particulares de cada proyecto.

Su estructura y asiento están fabricados en placa de aluminio, ambos con acabado en pintura electrostática, color a elección del cliente.

MU2.1 Bolardo



Descripción

Nuestro bolardo cilíndrico fabricado en cédula 40 logra un aspecto esbelto y elegante sin perder robustez y durabilidad, su forma y colores sobrios le conceden una gran versatilidad, por lo que puede ser instalado en cualquier proyecto de diseño urbano y donde se busque una opción confiable y estética para la protección de los peatones y el ordenamiento vial.



Vista frontal

MU2.2 Bolardo



Proyecto: The Harbor Mérida Centro Comercial

Ubicación: Cancún, Quintana Roo

Descripción

Bolardo cilíndrico con orejas fabricado en aluminio y con acabado liso en pintura electrostática, color a elección del cliente.

Su forma elegante y robusta, así como sus materiales y acabado, lo convierten en una excelente opción para la delimitación de espacios exteriores en virtud de la protección de los peatones, áreas verdes, estructuras, objetos, entre otros.



Vista frontal

MU3

Aparca-bicicletas

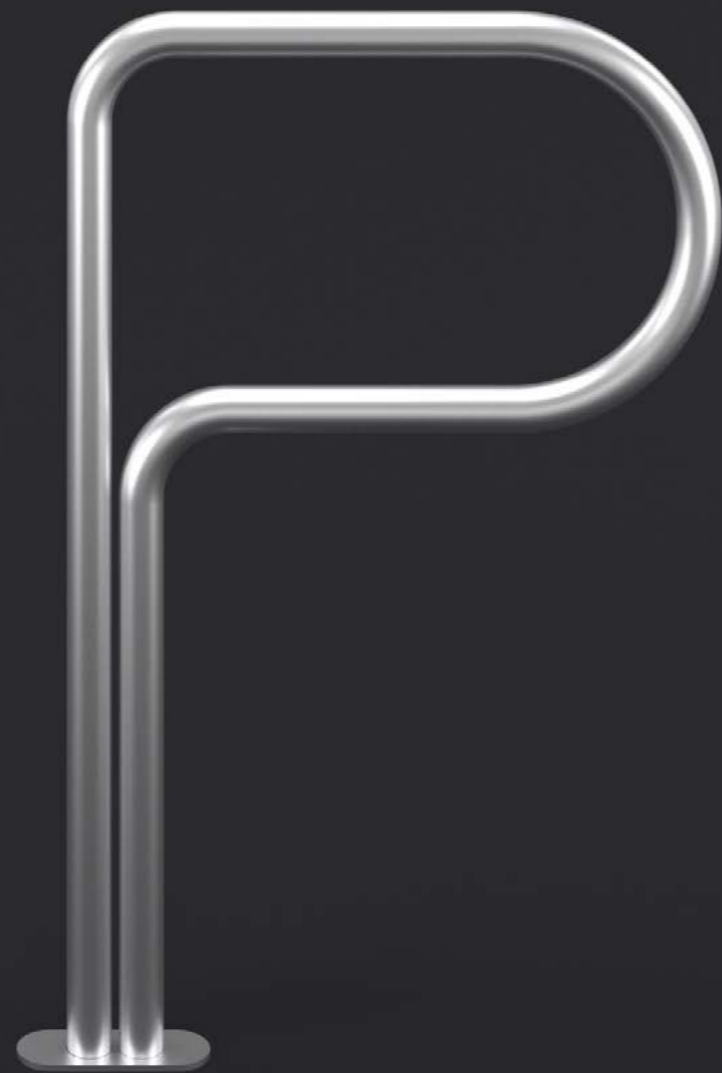

Proyecto: Centro Comercial Urban Center Cancún

Ubicación: Cancún, Quintana Roo

Descripción

Aparcabicicletas curvo diseñado para ofrecer una solución funcional y estética de infraestructura ciclista. Su forma orgánica permite la sujeción al marco de la bicicleta de cualquier tipo de candado, incluyendo u-locks, plegables, cadenas y cables.

Su diseño elegante complementa perfectamente cualquier espacio y su excelente nivel de seguridad y calidad lo convierte en una opción ideal para su uso en interiores y exteriores.

Está fabricado en acero inoxidable y con acabado natural, opcionalmente en aluminio con acabado en pintura electrostática y color a su elección.



Vista frontal

Vista lateral

MU4.1

Bote de basura

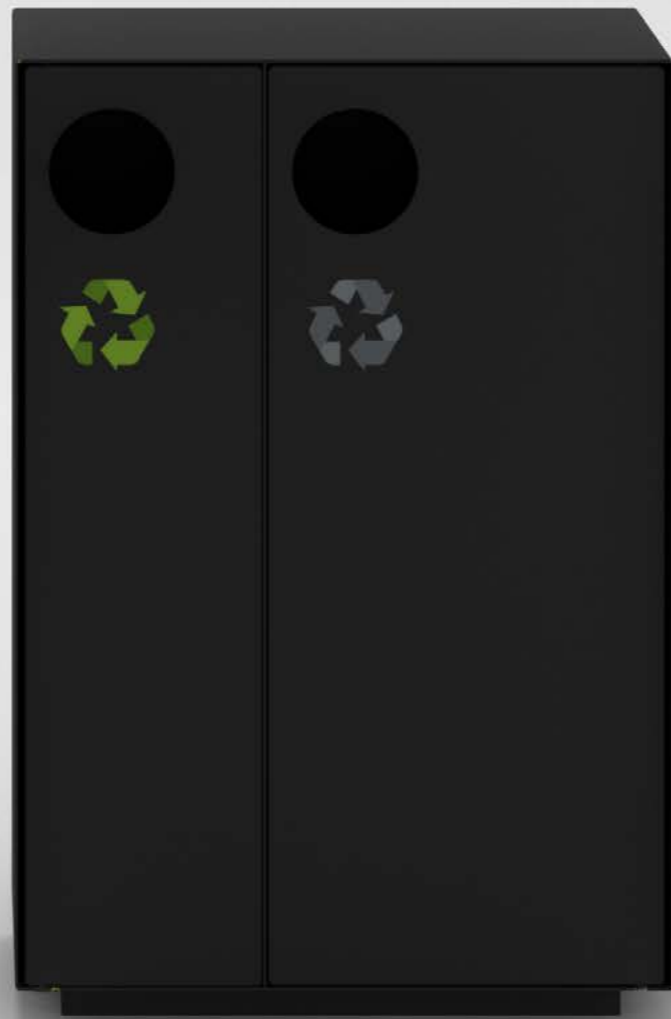

Proyecto: Centro Comercial Urban Center Cancún

Ubicación: Cancún, Quintana Roo

Descripción

Bote de basura fabricado en aluminio y acabado en pintura electrostática. Combina materiales de la más alta calidad y detalles bien elaborados con una estética refinada y funcional, lo que lo convierte en una excelente opción para su uso en cualquier edificación, especialmente en espacios públicos y comerciales, tanto en exterior como en interior.



Vista lateral



Vista frontal



MU4.2

Bote de basura



Descripción

Bote de basura empotrable de superficie fina en forma cilíndrica con división intermedia para la separación de los residuos.

Fabricado en acero zincado o aluminio, ofrece una estética moderna y refinada, sin comprometer calidad ni durabilidad. Es ideal para todo tipo de edificios, así como para interiores y exteriores.

Las posibilidades de personalización son infinitas, contamos con la capacidad de realizarle perforaciones a la lámina para crear diseños únicos.



Vista frontal

MU5

Señalética



Descripción

Nuestras señaléticas están fabricadas en aluminio, acero zincado, acero inoxidable o acero corten, dependiendo de los requerimientos técnicos y estéticos del proyecto.

El pictograma puede ser perforado, grabado en láser o adherido a la superficie de la señalética, opcionalmente se pueden combinar éstas opciones. La personalización del pictograma, la elección del tamaño, material y acabado final generan infinitas opciones, por lo que nuestras señaléticas pueden ser instaladas en prácticamente cualquier tipo de edificio, así mismo, adaptarse a los requerimientos normativos de cada entidad.

Materiales disponibles

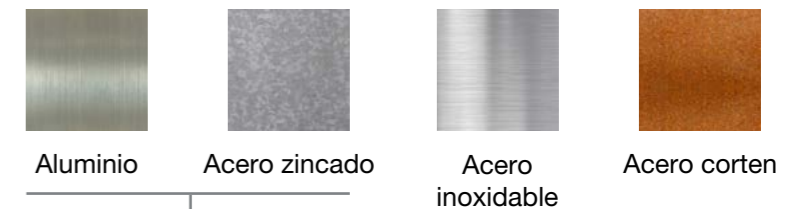

Acabado en pintura electrostática

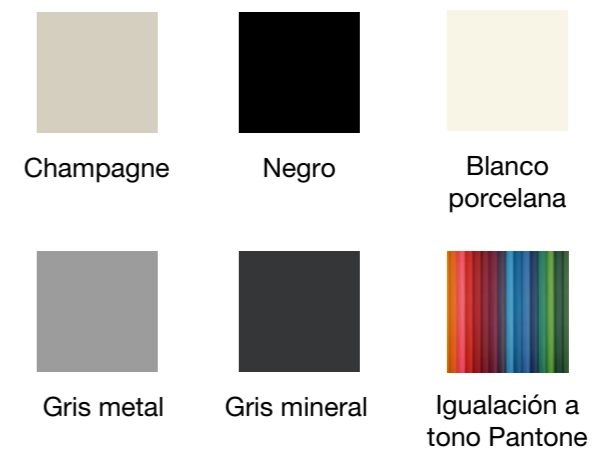

INFINIDAD DE OPCIONES

Contamos con una amplio rango de opciones para todo tipo de uso, incluyendo: señalización normativa, corporativa y comercial, aunque pueden adecuarse a cualquier edificación. Los materiales que utilizamos para su fabricación les proporcionan una alta durabilidad.

Nuestras opciones de personalización nos permiten generar una infinidad de posibilidades. Puede elegir el material, tamaño, acabado y aplicación del pictograma de acuerdo a la estética buscada y las necesidades de su proyecto.

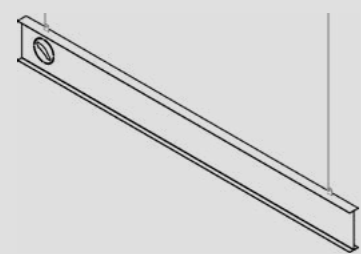

Isométrico
Señalética de viga

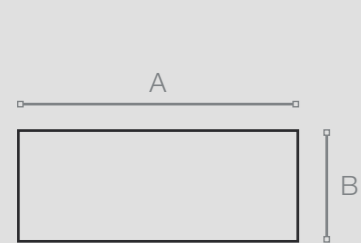

Medidas
(A x B mm)

800 x 200
1000 x 200
1200 x 200

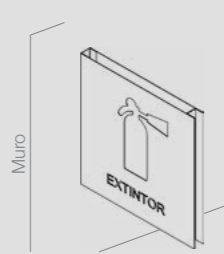

Isométrico
Señalética de bandera

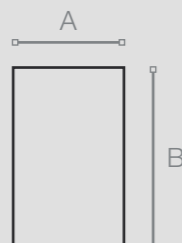

Medidas
(A x B mm)

200 x 200
200 x 300
200 x 600

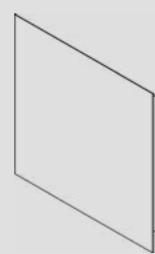

Isométrico
Señalética adosada

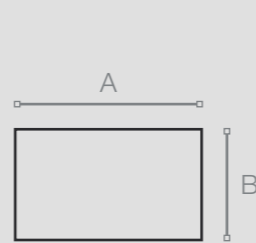

Medidas
(A x B mm)

200 x 200
200 x 300
200 x 600



Isométrico
Señalética "nombre"

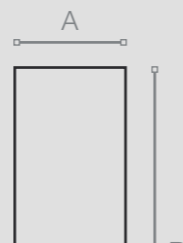

Medidas
(A x B mm)

200 x 200
200 x 300
300 x 600

Señalética con luz

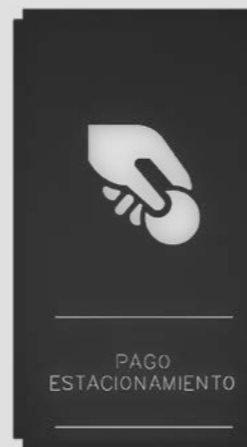

MU5.61
Perforado

Señalética de bandera



MU5.01
Perforado



MU5.02
Grabado en láser



MU5.03
Corten perforado



MU5.04
Reflectiva

Señalética adosada



MU5.21
Grabado en láser

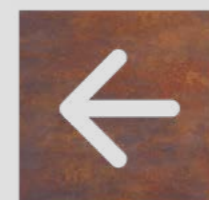

MU5.22
Corten perforado



MU5.23
Inox perforado



MU5.24
Reflectiva

Señalética de viga

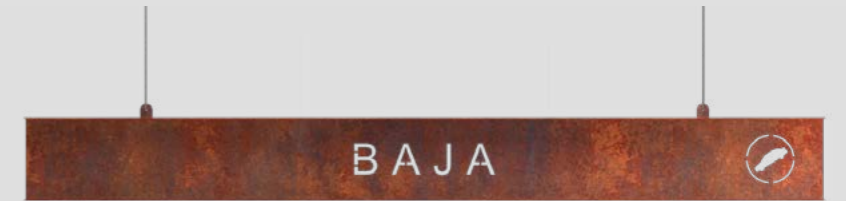

MU5.41
Corten perforado



MU5.42
Inox perforado



MU5.43
Grabado en láser



MU5.44
Adhesivo

MU5.81 Tótem

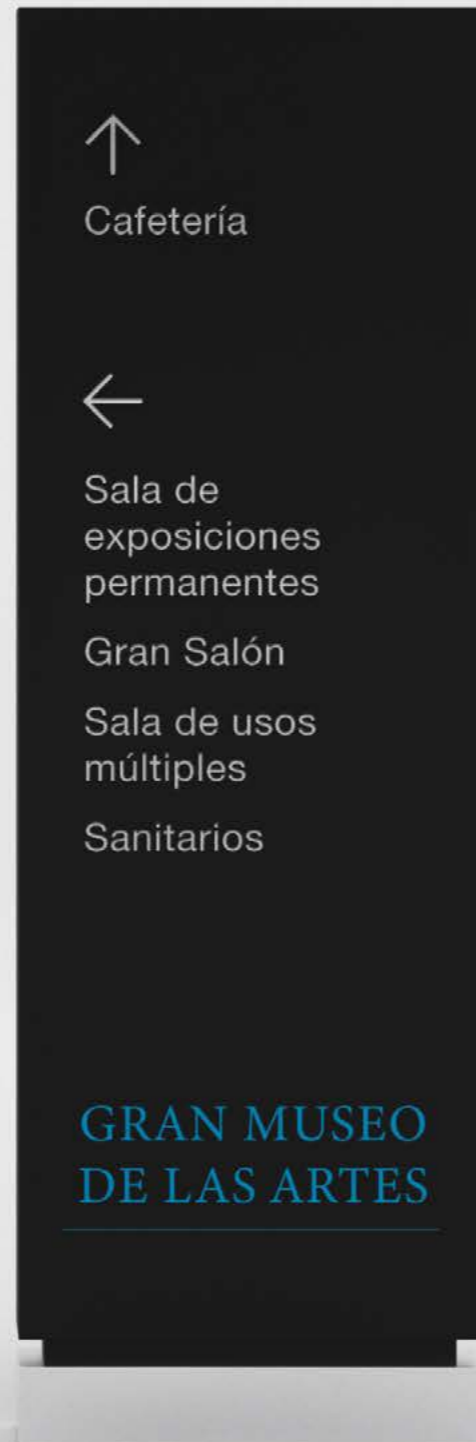

Descripción

Nuestro Tótem puede ser fabricado en acero zincado o aluminio con acabado en pintura electrostática, o bien, en acero corten o inoxidable con acabado natural.

Los textos e iconos pueden ser grabados en láser, perforados, adheridos a la superficie o una combinación de éstas, de acuerdo con las necesidades de su proyecto.

Sus formas ortogonales y acabados excelentes le proporcionan una estética sobria y elegante sin importar el espacio donde se encuentre instalado, además de la sensación de distinción y clase. Adicionalmente, sus materiales le confieren alta durabilidad a la intemperie y agentes externos.



Vista lateral

Vista frontal

MU6 Rejillas

FIMTECH
MANUFACTURAS METÁLICAS



Descripción

Nuestra familia de rejillas son fabricadas en acero inoxidable, lo que garantiza sus resistencia a la corrosión, adicionalmente poseen una gran vida útil y requieren poco mantenimiento.

Nuestras rejillas combinan diseño simple con funcionalidad perfecta, logrando un aspecto elegante y atemporal. Contamos con diversos modelos de perforado y podemos crear cualquier patrón personalizado, por lo que las posibilidades son infinitas.

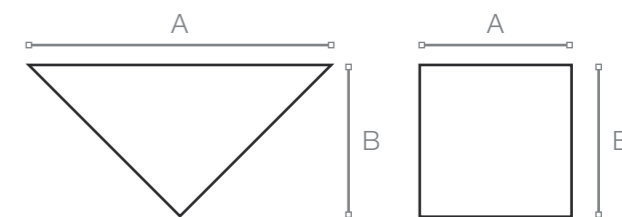

**Medidas
(A x B mm)**

800 x 200
1000 x 200
1200 x 200

**Medidas
(A x B mm)**

800 x 200
1000 x 200
1200 x 200



**Medidas
(A x B mm)**

800 x 200
1000 x 200
1200 x 200

INFINIDAD DE OPCIONES

Fabricamos rejillas de acero inoxidable que se ajustan a las necesidades y especificaciones de nuestros clientes tanto en tamaño como en diseño. Su material le otorga un excelente comportamiento en ambientes de alta corrosión.

Su diseño exclusivo, alta calidad y versatilidad son los atributos que posicionan a nuestras rejillas como un producto ideal para drenajes de ducha y control pluvial.

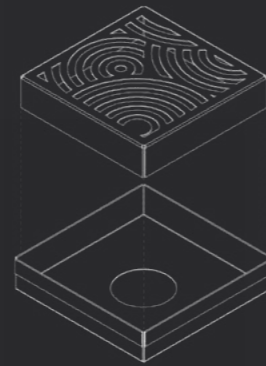

Rejilla cuadrada

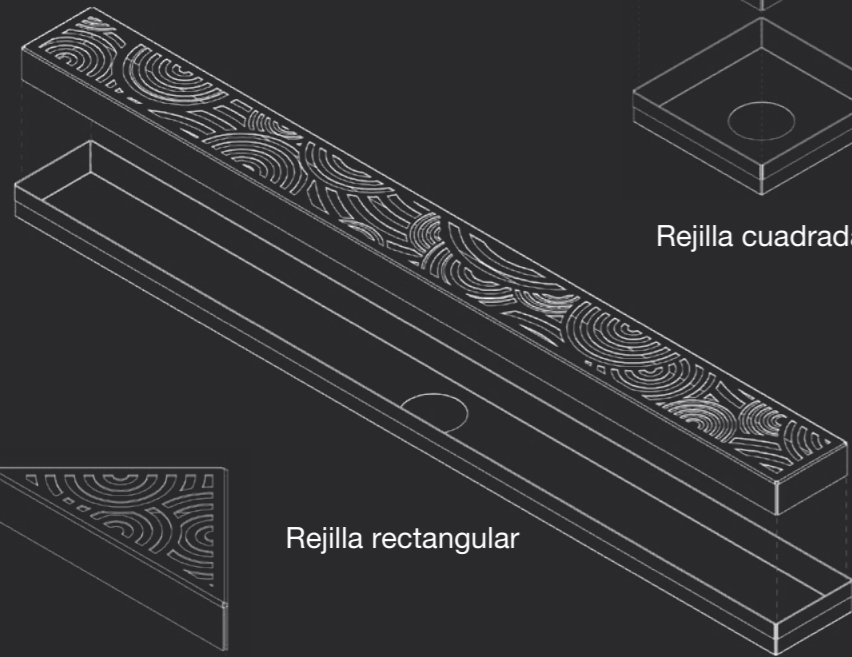

Rejilla rectangular

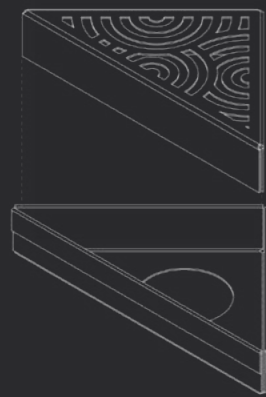

Rejilla triangular



MU7.01

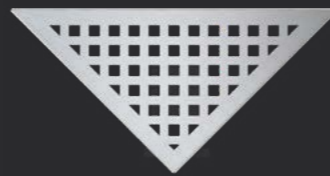

MU7.02



MU7.03



MU7.04



MU7.21

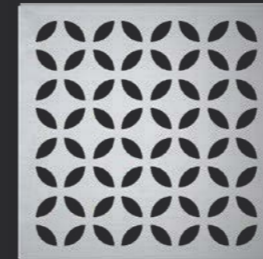

MU7.22



MU7.23



MU7.24



MU7.41



MU7.42



MU7.43



MU7.44



MU7.45



MU7.46